



neocube®
modern style of fire





Die neocube AR App

Augmented Reality - erleben und konfigurieren Sie Ihren ganz persönlichen neocube in Ihren eigenen vier Wänden.



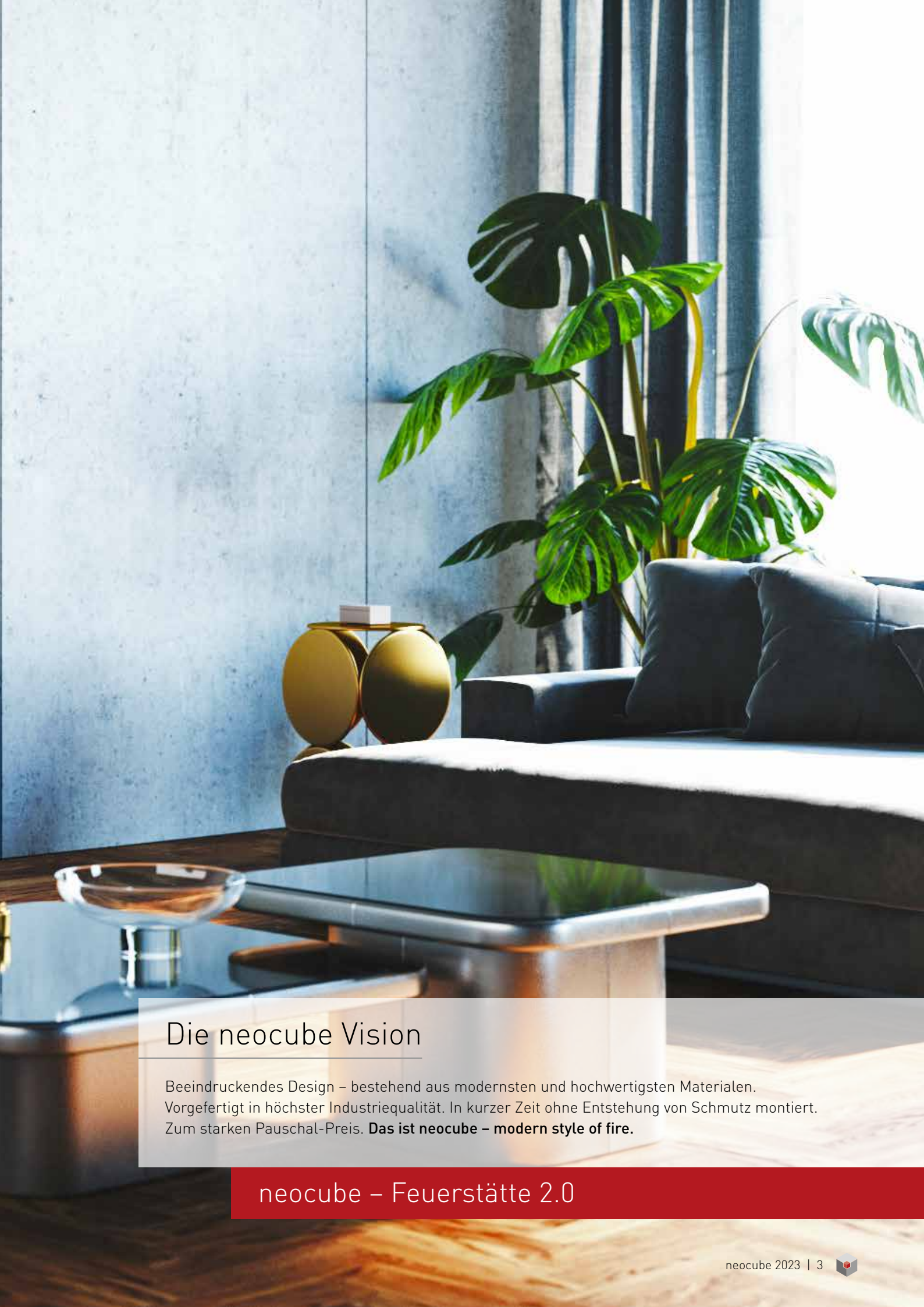

Die neocube Vision

Beeindruckendes Design – bestehend aus modernsten und hochwertigsten Materialien.
Vorgefertigt in höchster Industriequalität. In kurzer Zeit ohne Entstehung von Schmutz montiert.
Zum starken Pauschal-Preis. **Das ist neocube – modern style of fire.**

neocube – Feuerstätte 2.0



neocube®
modern style of fire

Einzigartiges Design in atemberaubenden Oberflächen

Die sieben neocube Serien umfassen insgesamt 34 verschiedene Modelle. Für atemberaubende Individualität und Qualität ist jedes Modell in acht hochwertigen Sinterkeramik-Oberflächen erhältlich. Um optimale Montageausführung und -qualität zu gewährleisten, bestehen alle Geräte lediglich aus wenigen, perfekt aufeinander abgestimmten und in höchster Industriequalität gefertigten Bauteilen. Jeder neocube kann in nur wenigen Stunden ohne Entstehung von Schmutz aufgebaut werden. Neben dem Design steht neocube für exzellente Verbrennungstechnik und starkes Preis-Leistungsverhältnis. Alle neocube P-, C- und F-Modelle können direkt an die Wand angebaut werden.*



P10-SERIE



P20-SERIE



P30-SERIE



F-SERIE



EXZELLENT
VERBRENNUNG



HOCHWERTIGE
VERARBEITUNG



EINFACHE
MONTAGE



EINZIGARTIGE
OBERFLÄCHEN

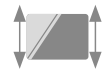

HOCHSCHIEBBARE
SICHTSCHEIBE



C-SERIE



S10/20-SERIE



S30-SERIE

MODELLE

Serie	P10	P20	P30	F
Sichtscheibe	Panorama	Panorama	Panorama	Frame
ohne Bank				
Modell Preis	P10 7.690 EUR	P20 7.990 EUR	P30 10.790 EUR	F10 7.090 EUR
Bank mittig				
Modell Preis	P11 8.490 EUR	P21 8.690 EUR	P31 12.190 EUR	F11 7.790 EUR
Bank rechts				
Modell Preis	P12 8.490 EUR	P22 8.690 EUR	P32 12.190 EUR	F12 7.790 EUR
Bank links				
Modell Preis	P13 8.490 EUR	P23 8.690 EUR	P33 12.190 EUR	F13 7.790 EUR
Feuersims				
Modell Preis	P14 8.490 EUR	P24 8.690 EUR	P34 12.190 EUR	F14 7.790 EUR
XL				
Modell Preis				



Oben stehende Preise gültig für neocube Sinterkeramik Basis-Sortiment. Listenpreise inkl. MwSt.

C10	C20	S10	S20	S30
Corner	Corner	Style	Style	Style
				
C10 7.790 EUR	C20 7.790 EUR	S10 4.790 EUR	S20 4.790 EUR	S30 5.390 EUR
				
C12 8.590 EUR	C22 8.590 EUR			
				
C13 8.590 EUR	C23 8.590 EUR			
				
C14 8.590 EUR	C24 8.590 EUR			
				
		S10XL 5.190 EUR	S20XL 5.190 EUR	S30XL 5.890 EUR



Die neocube AR App Augmented Reality



Erleben und konfigurieren Sie Ihren ganz persönlichen neocube in Ihren eigenen vier Wänden. QR Code scannen und im iOS App Store und Android Play Store die neocube AR App herunterladen. Oder auf der Webseite AR-Link anklicken.







S20XL - nezzr



P30 - juwr



neocube®
modern style of fire

DIE MANUFAKTUR

feel free!

Die individuelle Feuerstätte

Auf Basis aller neocube Modelle lässt sich mit den feel free! Manufaktur Optionen eine individuelle Feuerstätte planen und ganz einfach zum starken Festpreis kalkulieren. Die komplette Feuerstätte wird werkseitig in höchster Industriequalität vorgefertigt und testweise aufgebaut. Die komplette individuelle Ofenanlage besteht lediglich aus nur wenigen Bauteilen. Eine perfekte Montage ohne Dreck und Staub innerhalb weniger Stunden ist damit sichergestellt.

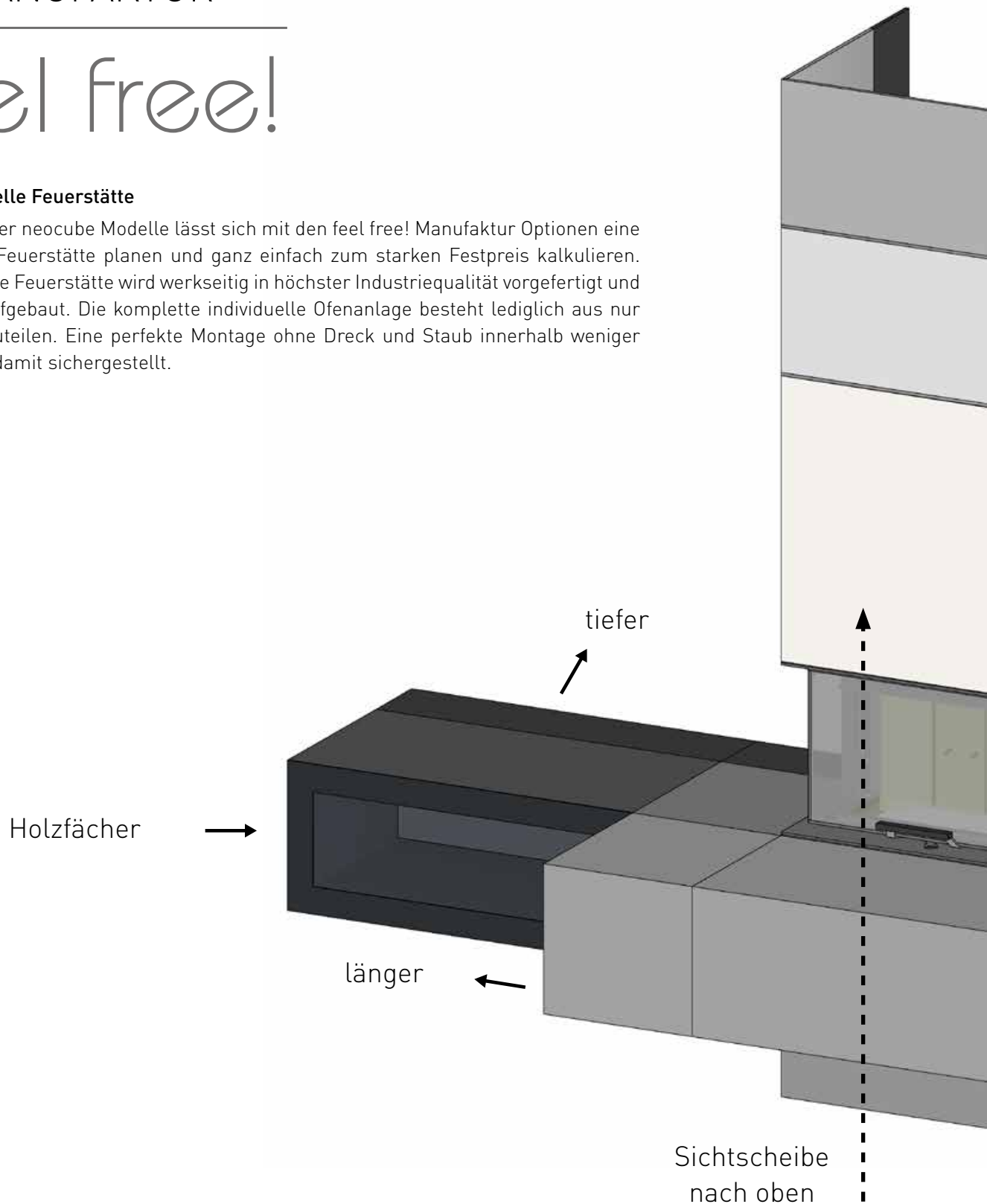

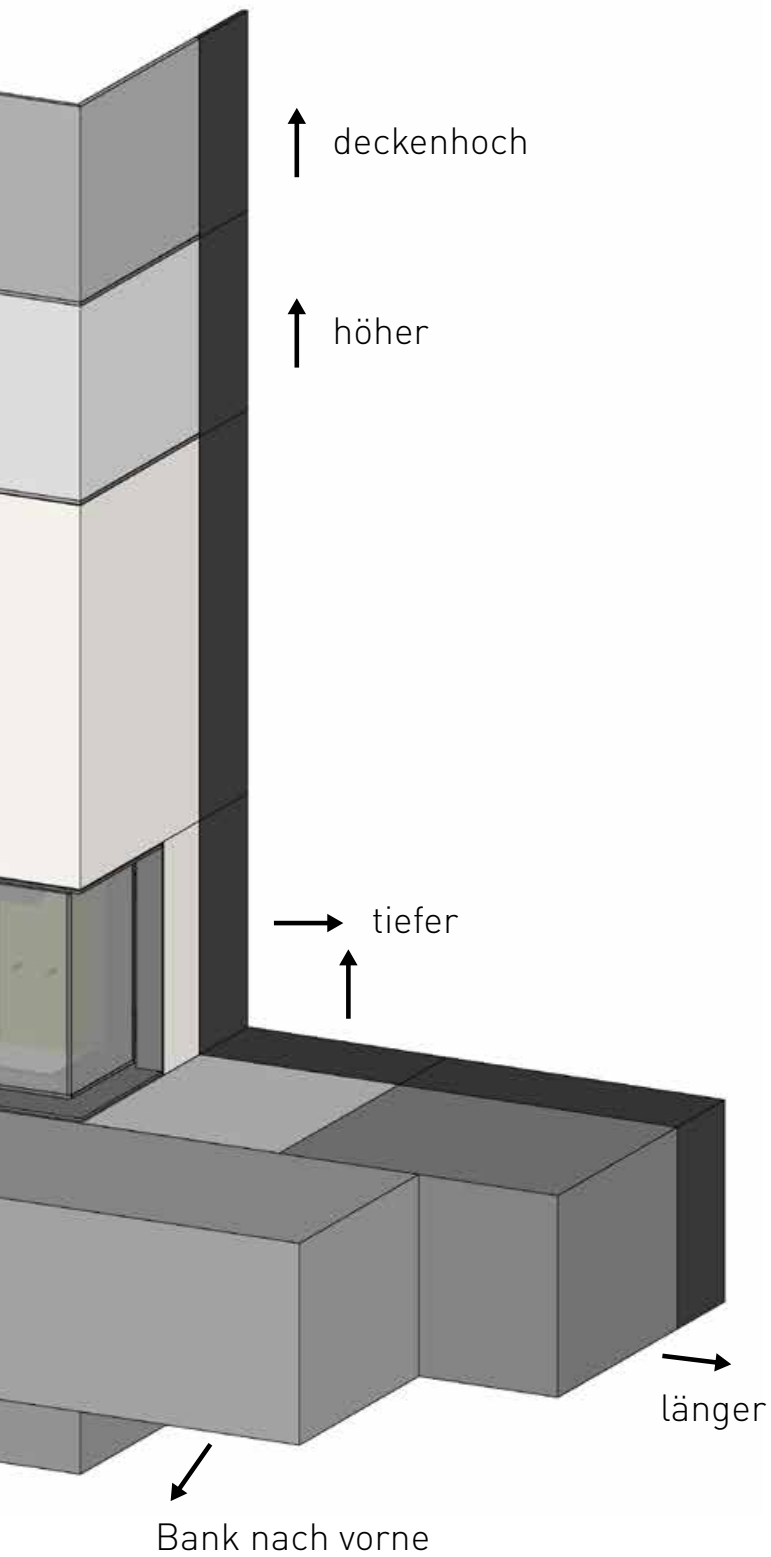

Der Mittelpunkt jeden Raumes

Die Kombination der einmaligen keramischen Oberflächen mit dem großzügigen Feuerpanorama machen neocube so einzigartig und zum Mittelpunkt jeden Raumes - natürlich ausgestattet mit modernster Verbrennungstechnik, hochschiebbarem und belüftetem Scheibenmechanismus.

Feuer trifft Design







S30XL - nyns



P30 - ircs



P21 - juwr | neqr



S10XL - arws

neocube – Sinterkeramik | Basis-Sortiment

Einmalige Oberflächen für einmalige Feuerstätten. Deswegen ist neocube in acht ganz unterschiedlichen Sinterkeramik-Oberflächen erhältlich. Jede Oberfläche verleiht der neocube Feuerstätte ein ganz einmaliges und besonderes Erscheinungsbild. Von modern bis elegant, von Edelrostopptik über Beton bis hin zu Holzoptik – alles eine Frage der Keramikauswahl. Immer extrem hochwertig und widerstandsfähig.

Bei verputzten Oberflächen kann es oft zu unschönen Putzrissen kommen – dies ist bei der hochwertigen keramischen Putzoberfläche Just White riverwashed ausgeschlossen.

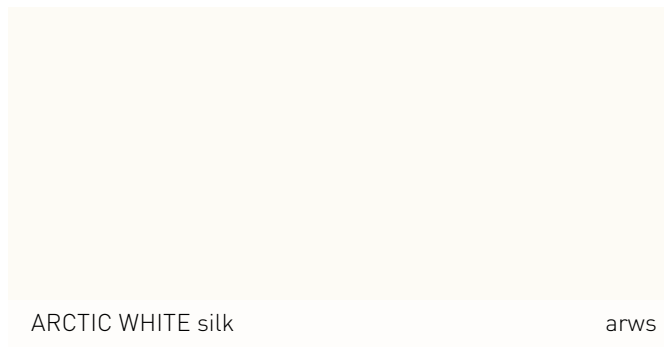

Die hier abgebildeten Keramik Oberflächen sind im Standard-Listenpreis der jeweiligen neocube Modelle zur freien Auswahl enthalten.

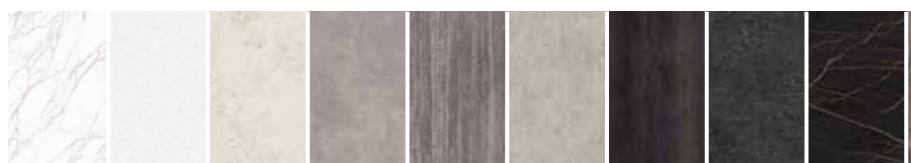

Starke Partner für höchste Qualität

NEOLITH®

DEKTON®
ULTRACOMPACT SURFACES

LAMINAM

SAPIENSTONE

INFINITY™

Lithotech.
The Technical Stone



WÄRMESPEICHEREND



WASSERUNDURCHLÄSSIG



100% NATÜRLICH



RECYCELBAR



KRAZTFEST



TEMPERATURBESTÄNDIG



HYGIENISCH



UV-BESTÄNDIG



LEICHT ZU REINIGEN



BIEGEFEST



SÄURE- UND BASENBESTÄNDIG



ANTIBAKTERIELL





P10

ohne Bank

Preis: 7.690 EUR

- ✓ 3-seitiges Panoramaglas
- ✓ Scheibenmechanismus hochschiebbar
- ✓ kompakte Bauweise
- ✓ wandbündig
- ✓ geringe Tiefe



P11

Bank mittig

Preis: 8.490 EUR



P12

Bank rechts

Preis: 8.490 EUR

Jetzt die neocube Modelle in den eigenen vier Wänden erleben! QR Code scannen und im iOS App Store und Android Play Store die neocube AR App herunterladen. Oder auf der Webseite AR-Link anklicken.



Modell	Preis in EUR	Maße in cm	Gewicht	Zusatzspeicher Naturstein (opt.)	Scheitholz-länge	Sockelblende (optional)
P10	7.690,-	H: 170,00 B: 62,20 - T: 50,00	230 kg	50 kg	33 cm	✓
P11	8.490,-	H: 170,00 B: 105,00 - T: 50,00	290 kg	50 kg	33 cm	✓
P12	8.490,-	H: 170,00 B: 105,00 - T: 50,00	290 kg	50 kg	33 cm	✓
P13	8.490,-	H: 170,00 B: 105,00 - T: 50,00	290 kg	50 kg	33 cm	✓
P14	8.490,-	H: 170,00 B: 82,20 - T: 60,00	240 kg	50 kg	33 cm	✓

INFO

Die passenden Funkenschutz- und Vorlegeplatten für Sommer & Winter finden Sie online unter: www.neocube.de



P13

Bank links

Preis: 8.490 EUR



P14

Feuersims

Preis: 8.490 EUR





P20

ohne Bank

Preis: 7.990 EUR

- ✓ 3-seitiges Panoramaglas
- ✓ Scheibenmechanismus hochschiebbar
- ✓ breite Feuersicht
- ✓ wandbündig
- ✓ geringe Tiefe



P21

Bank mittig

Preis: 8.690 EUR



P22

Bank rechts

Preis: 8.690 EUR

Jetzt die neocube Modelle in den eigenen vier Wänden erleben! QR Code scannen und im iOS App Store und Android Play Store die neocube AR App herunterladen. Oder auf der Webseite AR-Link anklicken.



Modell	Preis in EUR	Maße in cm	Gewicht	Zusatzspeicher Naturstein (opt.)	Scheitholz-länge	Sockelblende (optional)
P20	7.990,-	H: 170,00 B: 77,20 - T: 50,00	285 kg	75 kg	33 cm	✓
P21	8.690,-	H: 170,00 B: 120,00 - T: 50,00	345 kg	75 kg	33 cm	✓
P22	8.690,-	H: 170,00 B: 120,00 - T: 50,00	345 kg	75 kg	33 cm	✓
P23	8.690,-	H: 170,00 B: 120,00 - T: 50,00	345 kg	75 kg	33 cm	✓
P24	8.690,-	H: 170,00 B: 97,20 - T: 60,00	295 kg	75 kg	33 cm	✓

INFO

Die passenden Funkenschutz- und Vorlegeplatten für Sommer & Winter finden Sie online unter: www.neocube.de



P23

Bank links

Preis: 8.690 EUR



P24

Feuersims

Preis: 8.690 EUR





P30

ohne Bank

Preis: 10.790 EUR

- ✓ 3-seitiges Panoramaglas
- ✓ Scheibenmechanismus hochschiebbar
- ✓ große und tiefe Feuersicht
- ✓ durchgängige Glasfläche
- ✓ wandbündig



P31

Bank mittig

Preis: 12.190 EUR



P32

Bank rechts

Preis: 12.190 EUR

Jetzt die neocube Modelle in den eigenen vier Wänden erleben! QR Code scannen und im iOS App Store und Android Play Store die neocube AR App herunterladen. Oder auf der Webseite AR-Link anklicken.



Modell	Preis in EUR	Maße in cm	Gewicht	Zusatzspeicher Naturstein (opt.)	Scheitholz-länge	Sockelblende (optional)
P30	10.790,-	H: 178,80 B: 74,90 - T: 67,00	340 kg	-	33 cm	✓
P31	12.190,-	H: 178,80 B: 120,00 - T: 67,00	400 kg	-	33 cm	✓
P32	12.190,-	H: 178,80 B: 120,00 - T: 67,00	400 kg	-	33 cm	✓
P33	12.190,-	H: 178,80 B: 120,00 - T: 67,00	400 kg	-	33 cm	✓
P34	12.190,-	H: 178,80 B: 94,90 - T: 77,00	350 kg	-	33 cm	✓

INFO

Die passenden Funkenschutz- und Vorlegeplatten für Sommer & Winter finden Sie online unter: www.neocube.de



P33

Bank links

Preis: 12.190 EUR



P34

Feuersims

Preis: 12.190 EUR





C10

ohne Bank

Preis: 7.790 EUR

- ✓ 2-seitiges Panoramaglas
- ✓ Scheibenmechanismus hochschiebbar
- ✓ breite Feuersicht
- ✓ durchgängige Glasfläche
- ✓ wandbündig
- ✓ geringe Tiefe



C12

Bank rechts

Preis: 8.590 EUR



C13

Bank links

Preis: 8.590 EUR

Jetzt die neocube Modelle in den eigenen vier Wänden erleben! QR Code scannen und im iOS App Store und Android Play Store die neocube AR App herunterladen. Oder auf der Webseite AR-Link anklicken.



Modell	Preis in EUR	Maße in cm	Gewicht	Zusatzspeicher Naturstein (opt.)	Scheitholz-länge	Sockelblende (optional)
C10	7.790,-	H: 170,00 B: 81,20 - T: 52,50	315 kg	75 kg	33 cm	✓
C12	8.590,-	H: 170,00 B: 124,40 - T: 52,50	375 kg	75 kg	33 cm	✓
C13	8.590,-	H: 170,00 B: 124,40 - T: 52,50	375 kg	75 kg	33 cm	✓
C14	8.590,-	H: 170,00 B: 91,20 - T: 62,50	325 kg	75 kg	33 cm	✓



Die passenden Funkenschutz- und Vorlegeplatten für Sommer & Winter finden Sie online unter: www.neocube.de



Feuersims

Preis: 8.590 EUR





C20

ohne Bank

Preis: 7.790 EUR

- ✓ 2-seitiges Panoramaglas
- ✓ Scheibenmechanismus hochschiebbar
- ✓ breite Feuersicht
- ✓ durchgängige Glasfläche
- ✓ wandbündig
- ✓ geringe Tiefe



C22

Bank rechts

Preis: 8.590 EUR



C23

Bank links

Preis: 8.590 EUR

Jetzt die neocube Modelle in den eigenen vier Wänden erleben! QR Code scannen und im iOS App Store und Android Play Store die neocube AR App herunterladen. Oder auf der Webseite AR-Link anklicken.



Modell	Preis in EUR	Maße in cm	Gewicht	Zusatzspeicher Naturstein (opt.)	Scheitholz-länge	Sockelblende (optional)
C20	7.790,-	H: 170,00 B: 81,20 - T: 52,50	315 kg	75 kg	33 cm	✓
C22	8.590,-	H: 170,00 B: 124,40 - T: 52,50	375 kg	75 kg	33 cm	✓
C23	8.590,-	H: 170,00 B: 124,40 - T: 52,50	375 kg	75 kg	33 cm	✓
C24	8.590,-	H: 170,00 B: 91,20 - T: 62,50	325 kg	75 kg	33 cm	✓



Die passenden Funkenschutz- und Vorlegeplatten für Sommer & Winter finden Sie online unter: www.neocube.de



Feuersims

Preis: 8.590 EUR





- ✓ große Feuerungsöffnung
- ✓ klare Formensprache
- ✓ kompakte Bauweise
- ✓ wandbündig

F10

ohne Bank

Preis: 7.090 EUR



F11

Bank mittig

Preis: 7.790 EUR



F12

Bank rechts

Preis: 7.790 EUR

Jetzt die neocube Modelle in den eigenen vier Wänden erleben! QR Code scannen und im iOS App Store und Android Play Store die neocube AR App herunterladen. Oder auf der Webseite AR-Link anklicken.



Modell	Preis in EUR	Maße in cm	Gewicht	Zusatzspeicher Naturstein (opt.)	Scheitholz-länge	Sockelblende (optional)
F10	7.090,-	H: 170,00 B: 77,40 - T: 52,50	260 kg	100 kg	33 cm	✓
F11	7.790,-	H: 170,00 B: 120,00 - T: 52,50	320 kg	100 kg	33 cm	✓
F12	7.790,-	H: 170,00 B: 120,00 - T: 52,50	320 kg	100 kg	33 cm	✓
F13	7.790,-	H: 170,00 B: 120,00 - T: 52,50	320 kg	100 kg	33 cm	✓
F14	7.790,-	H: 170,00 B: 77,40 - T: 62,50	270 kg	100 kg	33 cm	✓

INFO

Die passenden Funkenschutz- und Vorlegeplatten für Sommer & Winter finden Sie online unter: www.neocube.de



F13

Bank links

Preis: 7.790 EUR



F14

Feuersims

Preis: 7.790 EUR





- ✓ 2-seitiges Panoramaglas
- ✓ Scheibenmechanismus klappbar
- ✓ große Feuersicht
- ✓ durchgängige Glasfläche
- ✓ sehr kompakte Bauweise
- ✓ klare Formensprache

S10 Türgriff rechts

Preis: 4.790 EUR



Modell	Preis in EUR	Maße in cm	Gewicht	Zusatzspeicher Naturstein (opt.)	Scheitholz-länge
S10	4.790,-	H: 150,00 B: 40,00 - T: 40,00	150 kg	-	33 cm
S10XL	5.190,-	H: 165,00 B: 40,00 - T: 40,00	155 kg	30 kg	33 cm

INFO Die passenden Funkenschutz- und Vorlegeplatten für Sommer & Winter finden Sie online unter www.neocube.de

S10 XL Türgriff rechts

Preis: 5.190 EUR

neocube | S20-Serie



S20

Türgriff links

Preis: 4.790 EUR

- ✓ 2-seitiges Panoramaglas
- ✓ Scheibenmechanismus klappbar
- ✓ große Feuersicht
- ✓ durchgängige Glasfläche
- ✓ sehr kompakte Bauweise
- ✓ klare Formensprache



S20

XL

Türgriff links

Preis: 5.190 EUR

Modell	Preis in EUR	Maße in cm	Gewicht	Zusatzspeicher Naturstein (opt.)	Scheitholz-länge
S20	4.790,-	H: 150,00 B: 40,00 - T: 40,00	150 kg	-	33 cm
S20XL	5.190,-	H: 165,00 B: 40,00 - T: 40,00	155 kg	30 kg	33 cm

INFO

Die passenden Funkenschutz- und Vorlegeplatten für Sommer & Winter finden Sie online unter www.neocube.de

Jetzt die neocube Modelle in den eigenen vier Wänden erleben! QR Code scannen und im iOS App Store und Android Play Store die neocube AR App herunterladen. Oder auf der Webseite AR-Link anklicken.





DIBt

S30

Preis: 5.390 EUR

- ✓ 3-seitiges Panoramaglas
- ✓ Scheibenmechanismus klappbar
- ✓ große Feuersicht
- ✓ durchgängige Glasfläche
- ✓ sehr kompakte Bauweise
- ✓ klare Formensprache



DIBt

S30 XL

Preis: 5.890 EUR

Modell	Preis in EUR	Maße in cm	Gewicht	Zusatzspeicher Naturstein (opt.)	Scheitholz-länge
S30	5.390,-	H: 150,00 B: 40,00 - T: 40,00	150 kg	-	33 cm
S30XL	5.890,-	H: 165,00 B: 40,00 - T: 40,00	155 kg	30 kg	33 cm

INFO Die passenden Funkenschutz- und Vorlegeplatten für Sommer & Winter finden Sie online unter www.neocube.de

Jetzt die neocube Modelle in den eigenen vier Wänden erleben! QR Code scannen und im iOS App Store und Android Play Store die neocube AR App herunterladen. Oder auf der Webseite AR-Link anklicken.





Zusatzspeicher Naturstein

Jeder neocube der P-, C-, F- und SXL-Serie kann mit einem optionalen Zusatzspeicher aus **Naturstein** ausgestattet werden. Ausnahme P30-Serie – hier ist kein Zusatzspeicher möglich.



P10-Serie



P20- und C-Serie



F-Serie



S10XL/S20XL/S30XL

Zusatzspeicher	P10-Serie	P20-Serie	C-Serie	F-Serie	S10XL, S20XL, S30XL
Gewicht	ca. 50 kg	ca. 75 kg	ca. 75 kg	ca. 100 kg	ca. 30 kg
Preis	445,00 EUR	490,00 EUR	490,00 EUR	535,00 EUR	355,00 EUR

Sockelblende

Jeder neocube der P-, C- und F-Serie (mit und ohne Bank) kann mit einer optionalen Sockelblende aus pulverbeschichtetem Stahl ausgestattet werden. Diese Zusatzoption hat ausschließlich eine optische Funktion. Zur Verwendung der Sockelblende müssen die Füße des Ofens um ca. 10 mm nach oben gestellt werden. Dies ist notwendig, damit der Ofen genug Raumluft für die Verbrennung erhält. Die Sockelblende ist um ca. 25 mm nach innen versetzt. Die Sockelblende ist nachrüstbar und einfach zu montieren.



Sockelblende	P-Serie	C-Serie	F-Serie
ohne Bank	175,00 EUR	175,00 EUR	175,00 EUR
mit Bank	220,00 EUR	220,00 EUR	220,00 EUR
Aufpreis feel free	In Bezug auf die Sockellänge des Grundmodells		
	1-50 cm länger 90,00 EUR	ab 51 cm länger 135,00 EUR	

neocube – Zusatzoptionen

isoPRO Zulassung



Grundsätzlich können alle neocube P-, C- und F-Modelle direkt ohne Abstand an zu schützenden Wänden montiert werden, welche einen K-Wert von $\geq 0,40 \text{ W}/(\text{m}^2\cdot\text{K})$ aufweisen.

Bei neu gebauten Häusern sind die Wände allerdings oft **hochwärmegedämmt**. Von hochwärmegedämmten Wänden spricht man ab einem K-Wert von $\leq 0,40 \text{ W}/(\text{m}^2\cdot\text{K})$. In diesem Fall muss für eine direkte rückseitige Wandmontage die neocube Zusatzoption isoPRO ausgewählt werden. In der vom DBI-Institut zertifizierten isoPRO-Variante besitzt der neocube eine 5 cm tiefere Bauweise, in welcher ein zusätzlicher Strahlungsreflektor installiert ist. Die isoPRO Zulassung beinhaltet den direkten Wandanbau bis zu einem K-Wert von $0,10 \text{ W}/(\text{m}^2\cdot\text{K})$. Bezüglich der genauen Beschaffenheit bzw. des K-Wert der Aufstellwand, gibt i. d. R. das zuständige Bauunternehmen oder ggf. ein Energieberater Auskunft.

C/F-Serie

Tiefe Standard-Variante: 52,5 cm
Tiefe isoPRO-Variante: 57,5 cm

Achtung: Bei allen C- und F-Modellen muss ein seitlicher Abstand von 5 bzw. 40 cm zu hochwärmegedämmten Wänden eingehalten werden – s. unten.

isoPRO	C/F-Serie
ohne Bank	1.160,00 EUR
mit Bank/Sims*	1.520,00 EUR

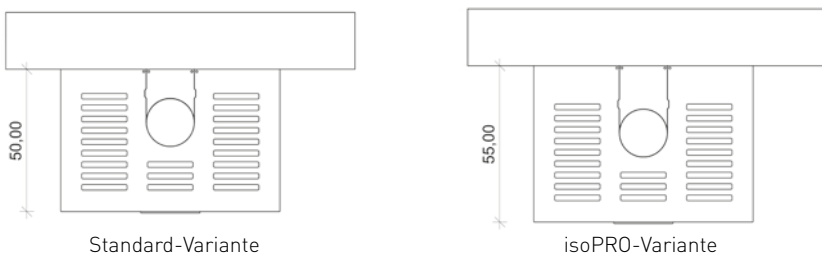

P10/P20-Serie*

Tiefe Standard-Variante: 50,0 cm
Tiefe isoPRO-Variante: 55,0 cm

isoPRO	P10/P20-Serie*
ohne Bank	1.070,00 EUR
mit Bank/Sims*	1.430,00 EUR

***Hinweise:** Bei allen Modellen mit Bank/Sims wird diese ebenfalls um 5 cm tiefer ausgeführt.
Die neocube P30-Serie erfüllt aufgrund ihrer Konzeption bereits in der Basis-Variante alle Voraussetzungen für einen wandbündigen Aufbau an hochwärmegedämmten Wänden.
Bei der isoPRO Variante erhöht sich das Gewicht pro Modell um ca. 15 kg.

Achtung! Die Zusatzoption isoPRO ist nur bei Standardhöhe zulässig!

Verbrennungsluft-Adapter - Anschluss unten -

Für alle Modelle der P-, C- und F-Serie.

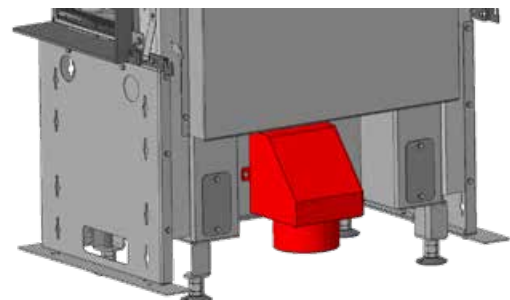

Preise	P10/P20-Serie*	C-Serie	F-Serie
	160,00 EUR	160,00 EUR	160,00 EUR

* Die neocube P30-Serie kann aufgrund ihrer Konzeption auch ohne Adapter sowohl hinten als auch unten angeschlossen werden.

neocube – Funkenschutzplatten - Sommer/Winter

Für jedes neocube Modell gibt es die passenden zweiteiligen Funkenschutz- und Vorlegeplatten aus Glas nach Maßanfertigung als Sommer- und Winterplatte.



Alle neocube Sommer- und Winterplatten im Überblick unter:

www.neocube.de

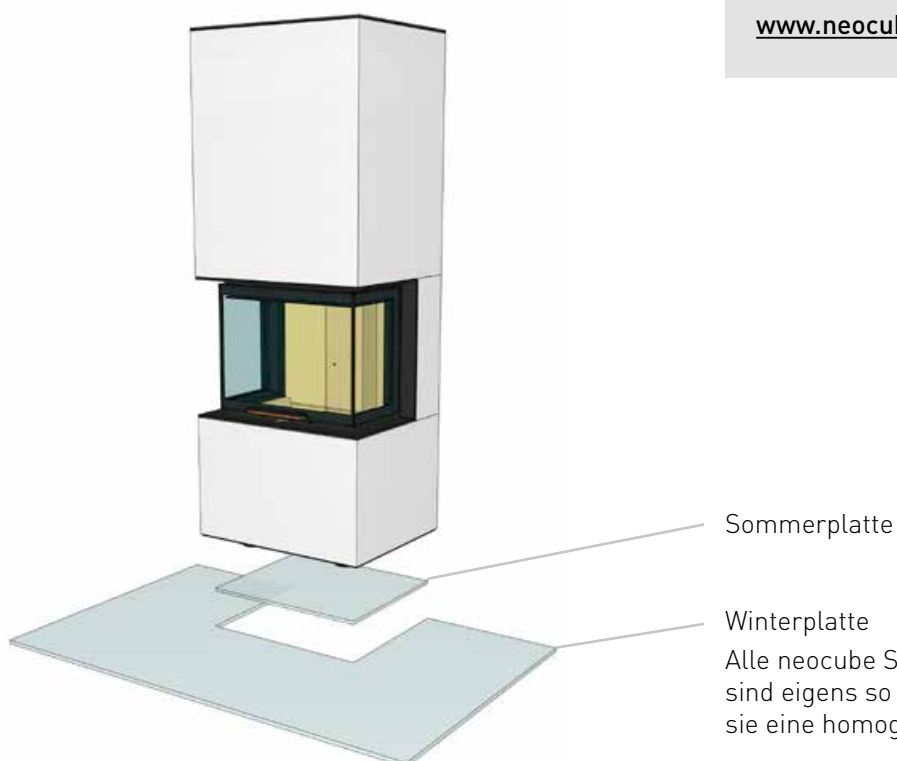

Sommerplatte

Winterplatte

Alle neocube Sommer- und Winterplatten sind eigens so aufeinander abgestimmt, dass sie eine homogene Fläche bilden.

neocube – AR-App | Augmented Reality



Jetzt die neocube Modelle in den eigenen vier Wänden erleben!



- ▶ App im iOS App Store oder Android Play Store herunterladen.
- ▶ Boden scannen und in den eigenen vier Wänden das gewünschte Modell platzieren.
- ▶ Zwischen den Modellen und allen verfügbaren Materialien kinderleicht wechseln.
- ▶ Alle Informationen und technische Daten über den neocube erfahren.

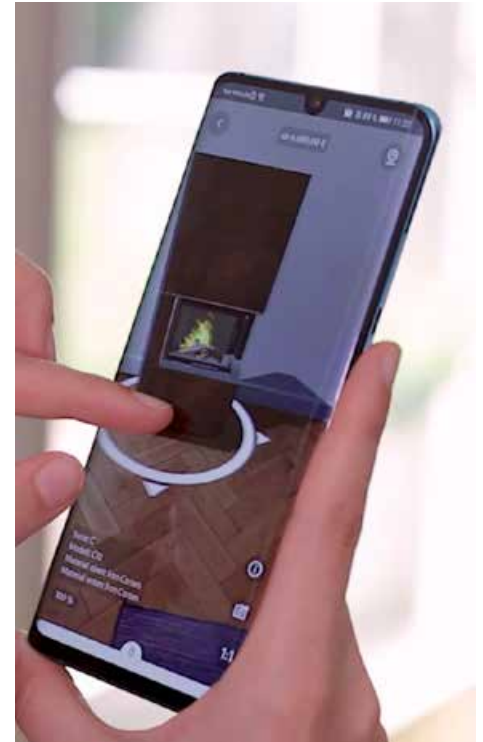

- ▶ Händler in Ihrer Nähe suchen.
- ▶ Wunschmodell mit Familie und Freunden teilen.

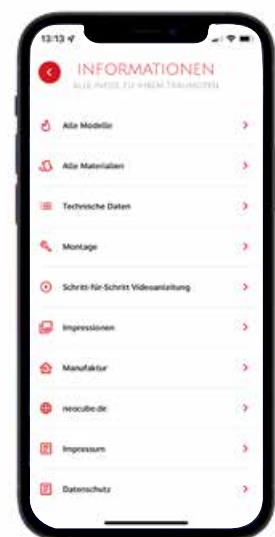

QR Code scannen und im iOS App Store und Android Play Store die neocube AR App herunterladen. Oder auf der Webseite AR-Link anklicken.



neocube Sinterkeramik

Die neocube Oberfläche ist aus hochwertiger Sinterkeramik hergestellt. Hierzu werden die extrem harten Sinterkeramik-Platten in einem sehr aufwendigen Gährungsschnitt-Sägeverfahren aufgetrennt und anschließend zum Ofenbauteil verarbeitet. Sinterkeramik Oberflächen werden weltweit für die hochwertigsten und anspruchsvollsten Einsatzbereiche verwendet. Gerade die einmaligen Texturen der Sinterkeramik verleihen dem neocube das atemberaubende Erscheinungsbild. Neben den optischen Qualitäten ist Sinterkeramik durch die herausragenden physikalischen Eigenschaften perfekt für den Einsatz im Bereich Feuerstätten geeignet.

neocube in einzigartigen Oberflächen

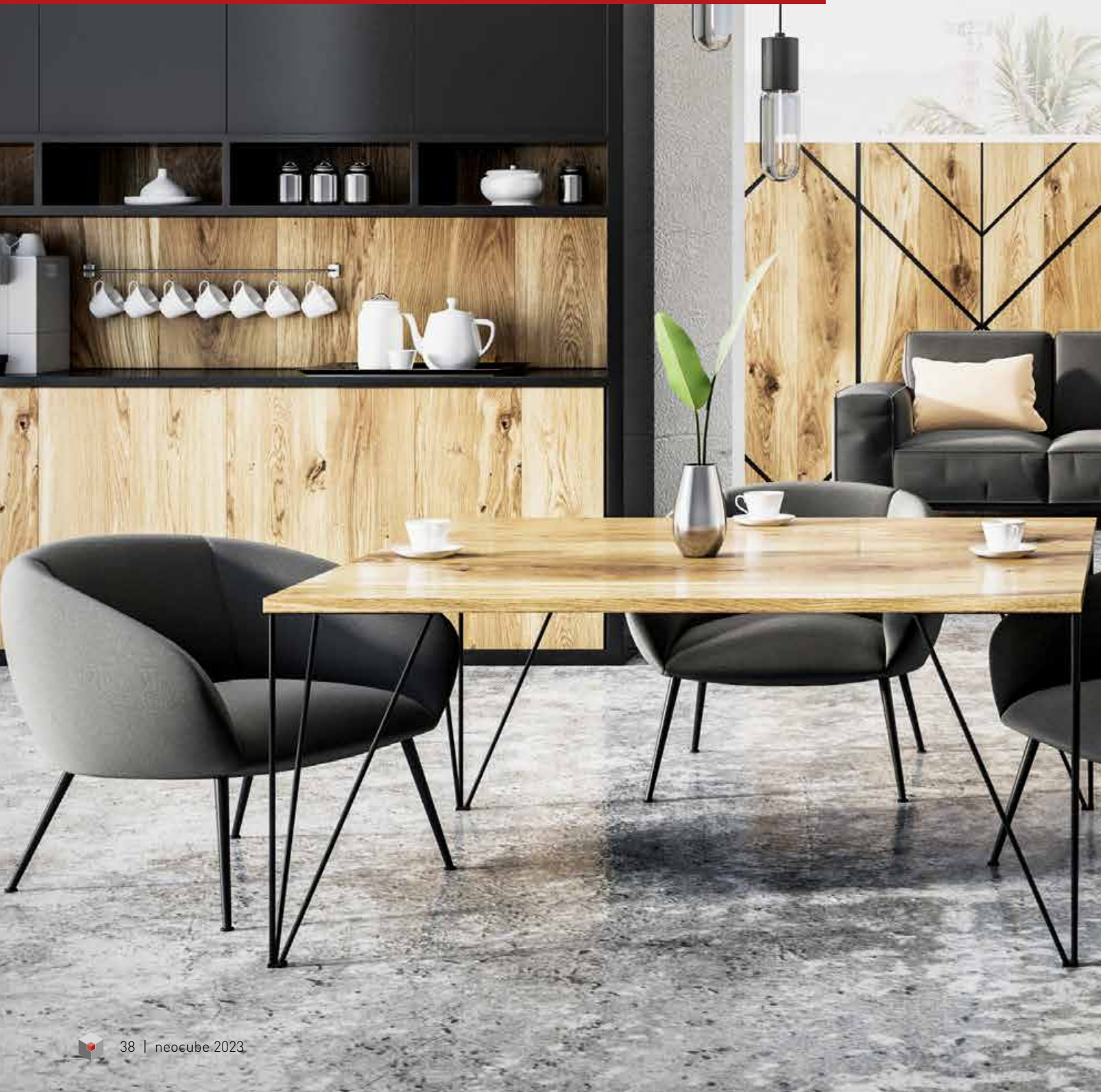





C20 - irgs



feel free Nr. 2 - arws



feel free Nr. 13 - juwr | neyr



S10XL - kels

neocube – Einfachste Montage

neocube Heizkamine sind durch die modulare Bauweise sehr einfach zu montieren. Die komplette Ofenanlage besteht nur aus wenigen aufeinander abgestimmten Bauteilen. Die keramische Verkleidung ist an den Kanten verklebt - auch bei Modellen mit Bank - und besteht lediglich aus wenigen Elementen. Alle P-, C- und F-Modelle können - auch bei zu schützenden Wänden* - wandbündig aufgestellt werden. Durch das intelligente Einstellsystem können alle Keramik-Bestandteile ganz einfach gegeneinander verstellt und ausgerichtet werden. Vor der Auslieferung wird jeder neocube werkseitig aufgebaut. Damit kann eine optimale Ausführung und Passgenauigkeit sichergestellt werden.

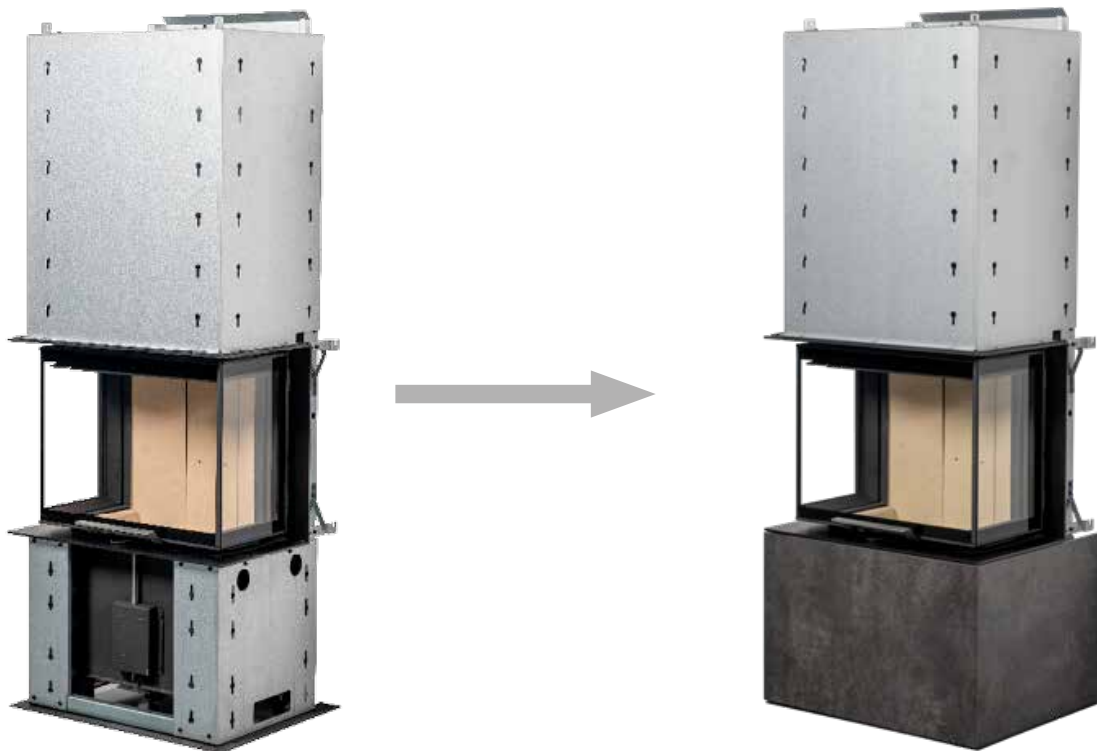

* Der wandbündige Anbau der neocube Ofenanlage ist vor der Montage mit dem zuständigen Schornsteinfeger abzuklären.



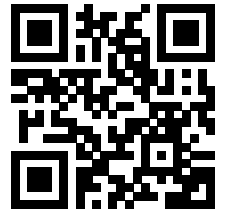

Montagevideo online!

Jetzt QR-Code scannen und neocube Montagevideo anschauen (3 min.).

Selbst aufwendigste feel free! -Ofenanlagen bestehen lediglich aus wenigen aufeinander abgestimmten Bauteilen – eine einfache, schnelle und saubere Montage ist damit gewährleistet.

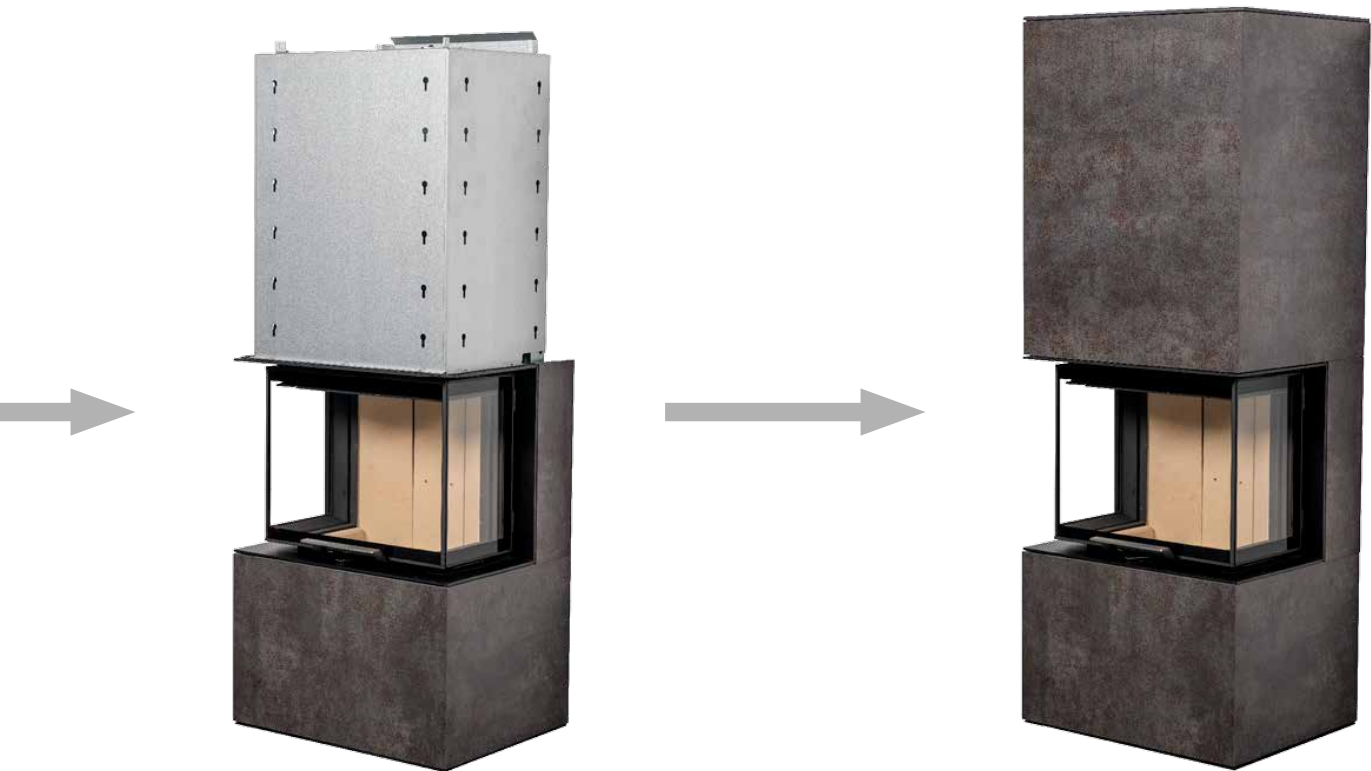

neocube – Einfachste Montage

Selbst aufwendigste feel free! -Ofenanlagen bestehen lediglich aus wenigen aufeinander abgestimmten Bauteilen – eine einfache, schnelle und saubere Montage ist damit gewährleistet. Die komplette Feuerstätte wird werkseitig in höchster Industriequalität vorgefertigt und im Werk komplett aufgebaut, bevor sie versandt wird – höchste Qualität und Passgenauigkeit ist dadurch sichergestellt.



Individuelle feel free! Ofenanlage ohne Staub und Dreck montiert und angeschlossen in wenigen Stunden.





Garantierte Langlebigkeit

Alle neocube Bauteile sind optimal aufeinander abgestimmt, eigens für den Verwendungszweck an der Feuerstätte entwickelt und auf Langlebigkeit geprüft. Für größtmögliche Sicherheit wird die komplette Feuerstätte im Werk in höchster Industriequalität vorgefertigt und testweise aufgebaut.

Alle Bauteile perfekt aufeinander abgestimmt





P10 - cacs



C20 - bars



P13 - beis | nezs



S20XL - bebs



P10 - bars



C12 - arws | ners



C20 - ircs



P21 - juwr | ircs

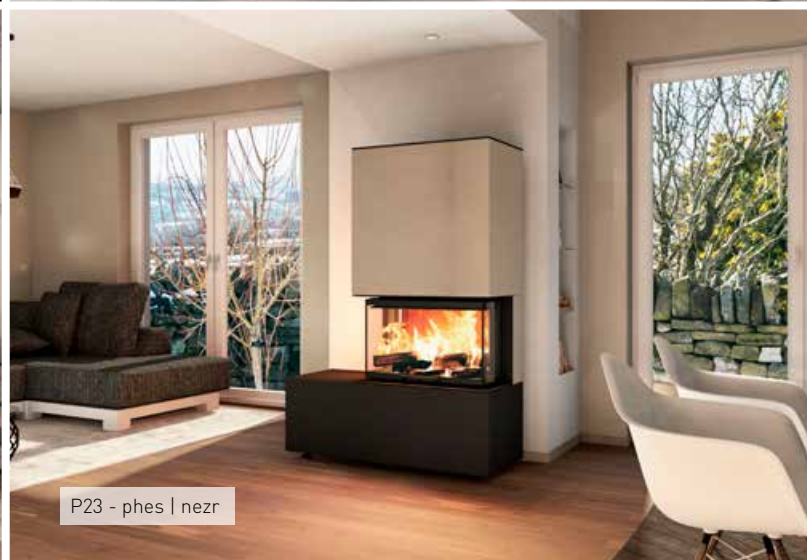

P23 - phes | nezzr



S10 - arws





neocube®
modern style of fire

Auf Basis aller neocube Modelle lässt sich mit den feel free! Manufaktur Optionen eine individuelle Feuerstätte planen und ganz einfach zum starken Festpreis kalkulieren. Die komplette Feuerstätte wird im Werk in höchster Industriequalität vorgefertigt und testweise aufgebaut. Die komplette individuelle Ofenanlage besteht trotzdem lediglich aus wenigen Bauteilen. Eine perfekte Montage ohne Dreck und Staub innerhalb weniger Stunden ist damit sichergestellt.

Ganz viel Gestaltungsspielraum mit der neocube Manufaktur „feel free!“. Alle P-, C- und F-Modelle können in ihren Abmessungen im 10 cm Raster individuell in jede Richtung zum pauschalen Aufpreis verändert werden. Darüber hinaus bieten weitere Optionen und Oberflächen nahezu unendliche Möglichkeiten. Ob millimetergenaue Bauteile, geschlossene Rückwände, deckenhohe Ofenausführung mit integrierten Lüftungsgittern, zweifarbige Ofenbank im Materialmix – in der feel free! Manufaktur ist alles möglich.

20% Zusatzrabatt bei Auswahl von mehreren feel free-Optionen!

Werden bei einem neocube mehrere feel free! Zusatzoptionen gewählt, so erhält der Kunde 20% Rabatt auf alle Optionen.

Ofenbank – Verlängerung	✓
neocube – Bankmodul	✓
Ofenbank – Erweiterung nach vorne	✓
Ofen – Erhöhung	✓
Ofen – Vertiefung	✓
Sichtscheibe – nach oben	✓
Ofen – deckenhoich	✓
Türelement andere Keramik	✓
Ofenbank – Material-Mix	✓
Rückseite – geschlossen	✓
neocube – Holzfächer	✓
Sims umlaufend "ohne Überstand"	✓
Sims umlaufend "mit Überstand"	✓
neocube – millimetergenau	✓
Weitere Keramik-Oberflächen	✓
Sonderbank L-Form freitragend	✓

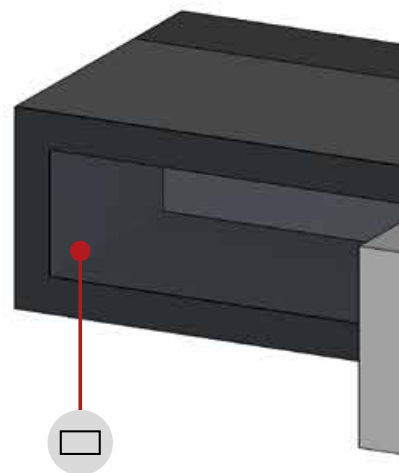

neocube – Holzfächer

Stahl: ab 1.250 €

Keramik: ab 2.240 €

Holzbox: ab 470 €





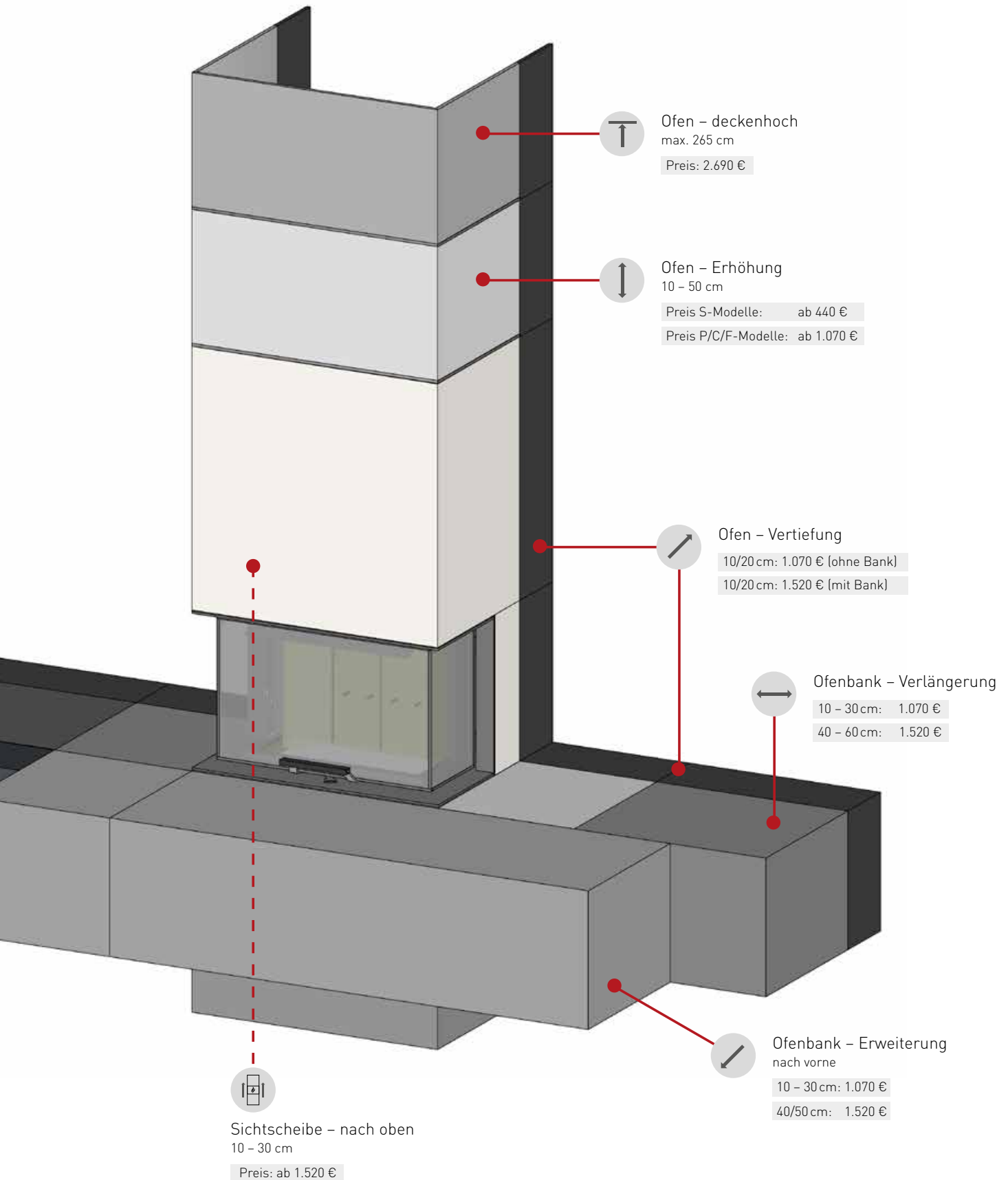







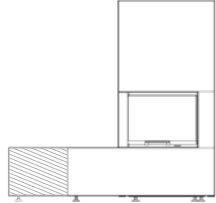

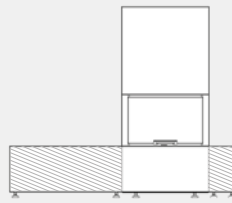





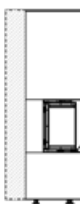

feel free!







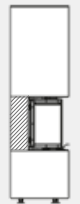







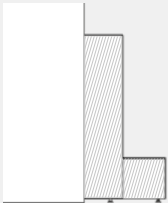

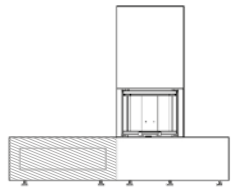

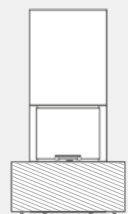

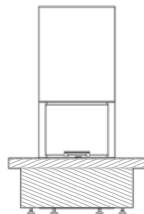
Der Überblick

feel free!

Option	Symbol	Bezeichnung	Listenpreis (EUR)	Schema						
Nr. 1  Details Seite 54		Ofenbank	<table border="1"> <tr> <td>10 – 30 cm:</td> <td>1.070 €</td> </tr> <tr> <td>40 – 60 cm:</td> <td>1.520 €</td> </tr> </table>	10 – 30 cm:	1.070 €	40 – 60 cm:	1.520 €			
		10 – 30 cm:	1.070 €							
40 – 60 cm:	1.520 €									
Verlängerung										
Nr. 2  Details Seite 54		neocube	<table border="1"> <tr> <td>25/35/45 cm:</td> <td>1.070 €</td> </tr> <tr> <td>55 – 105 cm:</td> <td>1.520 €</td> </tr> <tr> <td>115 – 205 cm:</td> <td>2.690 €</td> </tr> </table>	25/35/45 cm:	1.070 €	55 – 105 cm:	1.520 €	115 – 205 cm:	2.690 €	
		25/35/45 cm:	1.070 €							
55 – 105 cm:	1.520 €									
115 – 205 cm:	2.690 €									
Bankmodul										
Nr. 3  Details Seite 55		Ofen	<table border="1"> <tr> <td>10 – 30 cm:</td> <td>1.070 €</td> </tr> <tr> <td>40/50 cm:</td> <td>1.520 €</td> </tr> </table>	10 – 30 cm:	1.070 €	40/50 cm:	1.520 €			
		10 – 30 cm:	1.070 €							
40/50 cm:	1.520 €									
Erweiterung nach vorne										
Nr. 4  Details Seite 55		Ofen	<table border="1"> <tr> <td colspan="2">P/C/F-Modelle</td> </tr> <tr> <td>10 – 50 cm:</td> <td>1.070 €</td> </tr> </table>	P/C/F-Modelle		10 – 50 cm:	1.070 €			
		P/C/F-Modelle								
10 – 50 cm:	1.070 €									
Erhöhung	<table border="1"> <tr> <td colspan="2">S-Modelle</td> </tr> <tr> <td>10 – 30 cm:</td> <td>440 €</td> </tr> </table>	S-Modelle		10 – 30 cm:	440 €					
S-Modelle										
10 – 30 cm:	440 €									
Nr. 5  Details Seite 56		Ofen	<table border="1"> <tr> <td colspan="2">ohne Bank</td> </tr> <tr> <td>10/20 cm:</td> <td>1.070 €</td> </tr> </table>	ohne Bank		10/20 cm:	1.070 €			
		ohne Bank								
10/20 cm:	1.070 €									
Vertiefung	<table border="1"> <tr> <td colspan="2">mit Bank</td> </tr> <tr> <td>10/20 cm:</td> <td>1.520 €</td> </tr> </table>	mit Bank		10/20 cm:	1.520 €					
mit Bank										
10/20 cm:	1.520 €									
Nr. 6  Details Seite 56		Sichtscheibe	<table border="1"> <tr> <td colspan="2">P10 + P20 + F10:</td> </tr> <tr> <td>10 – 30 cm:</td> <td>1.520 €</td> </tr> </table>	P10 + P20 + F10:		10 – 30 cm:	1.520 €			
		P10 + P20 + F10:								
10 – 30 cm:	1.520 €									
nach oben	<table border="1"> <tr> <td colspan="2">C10 + C20 + P30:</td> </tr> <tr> <td>10 – 30 cm:</td> <td>1.970 €</td> </tr> </table>	C10 + C20 + P30:		10 – 30 cm:	1.970 €					
C10 + C20 + P30:										
10 – 30 cm:	1.970 €									
Nr. 7  Details Seite 57		Ofen	<table border="1"> <tr> <td>h: max. 265 cm</td> <td>2.690 €</td> </tr> </table>	h: max. 265 cm	2.690 €					
		h: max. 265 cm		2.690 €						
deckenhoch										
Nr. 8  Details Seite 57		Türelement	<table border="1"> <tr> <td>P-Serie</td> <td>290 €</td> </tr> <tr> <td>C-Serie</td> <td>410 €</td> </tr> <tr> <td>F-Serie</td> <td>510 €</td> </tr> </table>	P-Serie	290 €	C-Serie	410 €	F-Serie	510 €	
		P-Serie	290 €							
C-Serie	410 €									
F-Serie	510 €									
andere Keramik										

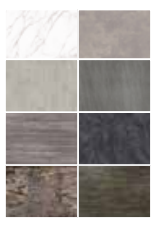
Der Überblick

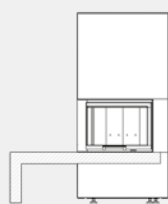
Option	Symbol	Bezeichnung	Listenpreis (EUR)	Schema						
Nr. 9  Details Seite 58		Ofenbank	<table border="1"> <tr> <td>Pauschal:</td> <td>670 €</td> </tr> </table>	Pauschal:	670 €					
		Pauschal:		670 €						
Material-Mix										
Nr. 10  Details Seite 58		Rückseite	<table border="1"> <tr> <td>Ofen</td> <td></td> </tr> <tr> <td>10 – 40 cm:</td> <td>1.070 €</td> </tr> <tr> <td>Komplett:</td> <td>1.430 €</td> </tr> </table>	Ofen		10 – 40 cm:	1.070 €	Komplett:	1.430 €	
		Ofen								
10 – 40 cm:	1.070 €									
Komplett:	1.430 €									
geschlossen	<table border="1"> <tr> <td>Bank</td> <td></td> </tr> <tr> <td>Komplett:</td> <td>580 €</td> </tr> </table>	Bank		Komplett:	580 €					
Bank										
Komplett:	580 €									
Nr. 11  Details Seite 59		neocube	<table border="1"> <tr> <td>Stahl:</td> <td>ab 1.250 €</td> </tr> <tr> <td>Keramik:</td> <td>ab 2.240 €</td> </tr> <tr> <td>Holzbox:</td> <td>ab 470 €</td> </tr> </table>	Stahl:	ab 1.250 €	Keramik:	ab 2.240 €	Holzbox:	ab 470 €	
		Stahl:		ab 1.250 €						
Keramik:	ab 2.240 €									
Holzbox:	ab 470 €									
Holzfächer										
Nr. 12  Details Seite 60		Sims umlaufend	<table border="1"> <tr> <td>15 cm:</td> <td>1.070 €</td> </tr> <tr> <td>25 cm:</td> <td>1.430 €</td> </tr> <tr> <td>35 cm:</td> <td>1.690 €</td> </tr> </table>	15 cm:	1.070 €	25 cm:	1.430 €	35 cm:	1.690 €	
		15 cm:		1.070 €						
25 cm:	1.430 €									
35 cm:	1.690 €									
"ohne Überstand"										
Nr. 13  Details Seite 60		Sims umlaufend	<table border="1"> <tr> <td>25 cm:</td> <td>1.160 €</td> </tr> <tr> <td>35 cm:</td> <td>1.520 €</td> </tr> <tr> <td>45 cm:</td> <td>1.790 €</td> </tr> </table>	25 cm:	1.160 €	35 cm:	1.520 €	45 cm:	1.790 €	
		25 cm:		1.160 €						
35 cm:	1.520 €									
45 cm:	1.790 €									
"mit Überstand"										
Nr. 14  Details Seite 61		neocube	<table border="1"> <tr> <td>Pauschal:</td> <td>530 €</td> </tr> </table>	Pauschal:	530 €					
		Pauschal:		530 €						
millimetergenau										
Nr. 15  Details Seite 64		Weitere Keramik-Sorten	<table border="1"> <tr> <td>P/C/F-Modelle</td> <td></td> </tr> <tr> <td>Schürze:</td> <td>320 €</td> </tr> <tr> <td>Sockel/Bank:</td> <td>320 €</td> </tr> </table>	P/C/F-Modelle		Schürze:	320 €	Sockel/Bank:	320 €	
			P/C/F-Modelle							
Schürze:	320 €									
Sockel/Bank:	320 €									
<table border="1"> <tr> <td>S-Modelle</td> <td></td> </tr> <tr> <td>Komplett:</td> <td>320 €</td> </tr> </table>	S-Modelle		Komplett:	320 €						
S-Modelle										
Komplett:	320 €									
Nr. 16  Details Seite 61		Sonderbank L-Form	<table border="1"> <tr> <td>P-Modelle:</td> <td>3.140 €</td> </tr> </table>	P-Modelle:	3.140 €					
			P-Modelle:	3.140 €						
<table border="1"> <tr> <td>C/F-Modelle:</td> <td>2.870 €</td> </tr> </table>	C/F-Modelle:	2.870 €								
C/F-Modelle:	2.870 €									

Free | Free |



Ofenbank – Verlängerung

Option	Symbol	Bezeichnung	Listenpreis	Schema
Nr. 1 ✓		Ofenbank	10 – 30 cm: 1.070 €	
		Verlängerung	40 – 60 cm: 1.520 €	

Bei allen Modellen mit Ofenbank kann diese im **10 cm Raster** verlängert werden. Bei Zwischenmaßen (z.B. 38 cm Verlängerung) kommt zusätzlich die feel free Option Nr. 14 (millimetergenau) zum Tragen. Bei Verlängerung der Ofenbank um mehr als 60 cm ist es notwendig, die Ofenbank mehrteilig auszuführen = Bankmodul Nr. 2. Bei den Modellen P11, P21, P31 und F11 (Ofenbank beidseitig) ist eine Verlängerung auf beiden Seiten gleichzeitig möglich.

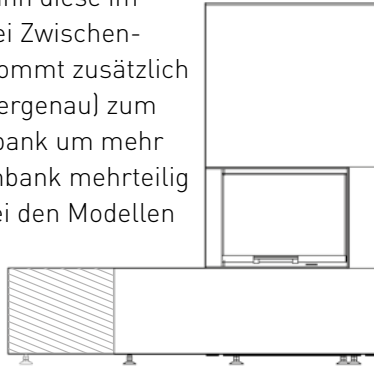

neocube – Bankmodul

Option	Symbol	Bezeichnung	Listenpreis	Schema
Nr. 2 ✓		neocube	25/35/45 cm: 1.070 €	
		Bankmodul	55 - 105 cm: 1.520 €	
			115 - 205 cm: 2.690 €	

Die Bankmodule sind in drei verschiedenen Längen-Staffelungen erhältlich. Sie können an jeden neocube der P-, C- und F-Serie an die Seite angebaut werden, an welcher sich keine Ofenbank befindet. Die Bankmodule sind im **10 cm Raster** erhältlich und können entweder beigestellt oder z.B. mit Silikon am neocube fixiert werden.

Hinweis: Zur Verlängerung der Bank feel free! Option Ofenbank - Verlängerung benutzen = Nr. 1 ✓

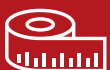

In der Regel sind alle feel free! Optionen im 10 cm Raster ausgeführt – zusätzlich ist es möglich, gegen einen weiteren Aufpreis von 530 €, jede Option **millimetergenau** zu fertigen >> s. Seite 61.

Ofenbank – Erweiterung nach vorne

Option	Symbol	Bezeichnung	Listenpreis	Schema
Nr. 3 ✓		Ofenbank	10 – 30 cm: 1.070 €	
		Erweiterung nach vorne	40/50 cm: 1.520 €	

Bei allen Modellen mit Ofenbank kann diese im **10 cm Raster um bis zu 50 cm** nach vorne erweitert werden.

Bei Modellen mit bereits verlängerter Ofenbank (Nr. 1) kommen **zusätzlich** folgende Aufpreise für die Erweiterung nach vorne zum Tragen.

Aufpreis	
10 – 30 cm:	170 €
40 – 60 cm:	260 €

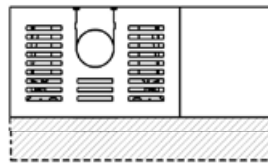

Ofen – Erhöhung

Option	Symbol	Bezeichnung	Listenpreis	Schema
Nr. 4 ✓		Ofen	P/C/F-Modelle 10 – 50 cm: 1.070 €	
		Erhöhung	S-Modelle 10 – 30 cm: 440 €	

Bei allen Modellen kann das obere Keramik-element im **10 cm Raster um bis zu 50 cm** (bei S-Modellen 30 cm) erhöht werden. Eine Erhöhung ist nur bei nicht zu schützenden Wänden möglich!

Bitte beachten! Die einzige Möglichkeit eine Ofenerhöhung bei einer zu schützenden Wand zu realisieren, ist zusätzlich zur Ofenerhöhung ebenfalls eine Ofenvertiefung, mit eingearbeiteter Isolierung nach Fachregel, einzuplanen.

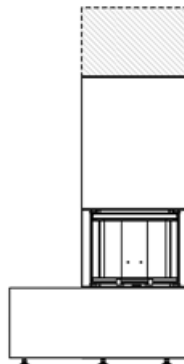

Ofen – Vertiefung

Option	Symbol	Bezeichnung	Listenpreis	Schema
Nr. 5 ✓		Ofen	ohne Bank 10/20 cm: 1.070 €	
		Vertiefung	mit Bank 10/20 cm: 1.520 €	

Alle P-, C- und F-Modelle können entweder um **10 cm oder 20 cm** tiefer produziert werden. Bei Modellen mit Bank wird die Ofenbank ebenfalls tiefer gefertigt.

Optional besteht ebenfalls die Möglichkeit nur die Ofenbank/Bankmodul/Holzfach zu vertiefen - z.B. wenn der Ofen vor einem Schornstein steht und die Bank zur dahinter liegenden Wand vertieft werden muss.

Vertiefung Ofenbank, Bankmodule, Holzfächer

10/20 cm:	530 €
30/40/50 cm:	890 €

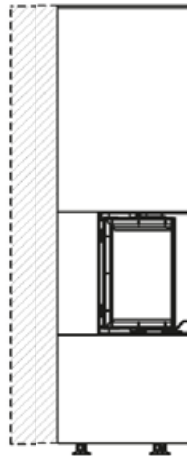

Sichtscheibe – nach oben

Option	Symbol	Bezeichnung	Listenpreis	Schema
Nr. 6 ✓		Sichtscheibe	P10 + P20 + F10: 10 – 30 cm: 1.520 €	
		nach oben	C10 + C20 + P30: 10 – 30 cm: 1.970 €	

Bei den Modellen P10, P20, P30, C10, C20 und F10 kann der Heizeinsatz um **10, 20 oder 30 cm** erhöht werden.
Achtung: Die absolute Höhe des Ofens wird ebenfalls um das gewählte Raster höher.

Bei Sichtscheiben-Erhöhung von Standardmodellen mit Bank (z.B. P12) erhöht sich ebenfalls die Bank. Hier kommt ein zusätzlicher Aufpreis zum Tragen.

Aufpreis

Bank-Erhöhung	1.070 €
---------------	---------

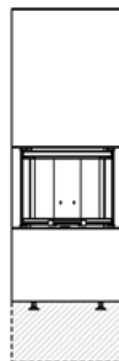

Ofen – deckenhoch

Option	Symbol	Bezeichnung	Listenpreis	Schema
Nr. 7 ✓		Ofen deckenhoch	h: max. 265 cm 2.690 €	

Bei allen P-, C- und F-Modellen kann auf die Keramik-Schürze des Standardmodells ein zweites deckenhohe Bauteil aufgesetzt werden. Dadurch entsteht eine deckenhohe Ofenanlage. Das deckenhohe Bauteil beinhaltet bereits zwei Standard-Lüftungsgitter und zwei Gitter zur aktiven Hinterlüftung. Weiter ist eine Zwischendecke aus Kalzium-Silikat eingebaut.

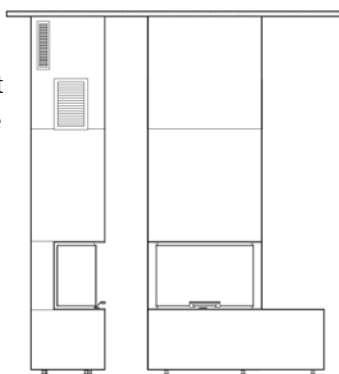
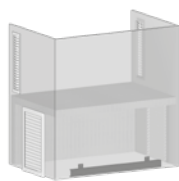

Die Höhe der kompletten Ofenanlage beträgt maximal 265 cm. Eine Fertigung im Millimeter-Raster ist im Preis beinhaltet.

Bitte beachten: Bei der deckenhohen Variante besteht die Schürze immer aus zwei Teilen. Aufgrund der großen zusammenhängenden Keramikfläche kann **kein** durchgehender Strukturverlauf gewährleistet werden.

Türelement andere Keramik

Option	Symbol	Bezeichnung	Listenpreis	Schema						
Nr. 8 ✓		Türelement andere Keramik	<table border="1"> <tr> <td>P-Serie</td> <td>290 €</td> </tr> <tr> <td>C-Serie</td> <td>410 €</td> </tr> <tr> <td>F-Serie</td> <td>510 €</td> </tr> </table>	P-Serie	290 €	C-Serie	410 €	F-Serie	510 €	
P-Serie	290 €									
C-Serie	410 €									
F-Serie	510 €									

Standardmäßig ist das Keramikelement neben der Sichtscheibe immer im Material der Schürze ausgeführt. Dieses Element kann auch in einer eigenen Farbe ausgewählt werden.

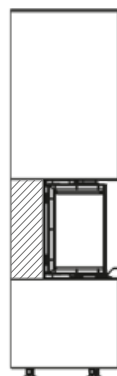

Ofenbank – Material-Mix

Option	Symbol	Bezeichnung	Listenpreis	Schema
Nr. 9 ✓		Ofenbank	Pauschal 670 €	
		Material-Mix		

Bei allen Modellen mit Ofenbank besteht die Möglichkeit diese im Material-Mix zu fertigen - d.h. die waagerechte Abdeckplatte der Ofenbank besteht aus einem anderen Material wie die senkrechten Verkleidungsplatten. Der Übergang der einzelnen Materialien erfolgt in 45-Grad-Gehung, d.h. sowohl die waagerechten als auch die senkrechten Keramik-Elemente werden im Gehungsschnittverfahren gefertigt und verbunden.

Es stehen sämtliche neocube Sinterkeramik Materialien zur Auswahl.*



* Beim Material-Mix können alle neocube Materialien Standard/feel free ohne Aufpreis verwendet werden.

Rückseite – geschlossen

Option	Symbol	Bezeichnung	Listenpreis	Schema
Nr. 10 ✓		Rückseite	Ofen 10 – 40 cm: 1.070 € Komplett: 1.430 €	
		geschlossen	Bank Komplett: 580 €	

Bei allen neocube P-, C- und F-Modellen besteht die Möglichkeit die Rückseite ebenfalls in Keramik auszuführen. Die Rückseite des Ofens kann im 10 cm Raster um bis zu 40 cm oder komplett geschlossen werden - ebenfalls die Rückseite der Bank komplett. Die Rückseite des Ofens ist immer im gleichen Material wie der Ofen ausgeführt, das gleiche gilt für die Ofenbank.

Achtung: Bei dieser Option wird das jeweilige vertiefte Element um 2 cm tiefer.

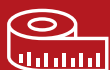
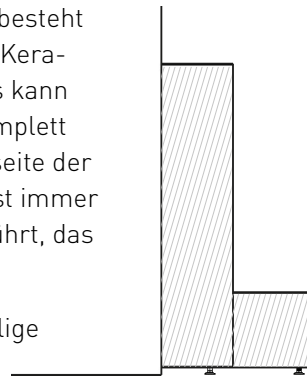

In der Regel sind alle feel free! Optionen im 10 cm Raster ausgeführt – zusätzlich ist es möglich, gegen einen weiteren Aufpreis von 530 €, jede Option **millimetergenau** zu fertigen >> s. Seite 61.

neocube – Holzfächer

Option	Symbol	Bezeichnung	Listenpreis	Schema
Nr. 11 ✓		neocube	Stahl: ab 1.250 €	
		Holzfächer	Keramik: ab 2.240 € Holzbox: ab 470 €	

Holzfach – Stahl

Hochwertig pulverbeschichtetes Holzfach in drei verschiedenen Größen inkl. beschichtetem Frontrahmen. Die Elemente sind immer dreiseitig mit Keramik ummantelt - d. h. jedes Element kann sowohl links als auch rechts an die Ofenanlage installiert werden.

- ! keine mm-genaue Fertigung möglich.
- ! bei Vertiefung feel free Option Nr. 5 beachten

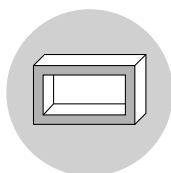

50 cm:	1.250 €
75 cm:	1.520 €
100 cm:	1.790 €



Holzfach – Keramik

Sehr aufwendig und hochwertig gearbeitetes Holzfach, komplett aus Sinterkeramik - d. h. sowohl die Front der Bank als auch die komplette Innenauskleidung des Holzfaches besteht aus Sinterkeramik. Das Keramik-Holzfach ist in drei verschiedenen Größen erhältlich. Die Elemente sind immer dreiseitig mit Keramik ummantelt - d. h. jedes Element kann sowohl links als auch rechts an die Ofenanlage angebaut werden.

- ! bei Vertiefung feel free Option Nr. 5 beachten

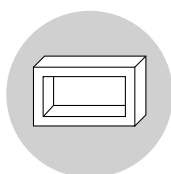

50 cm:	2.240 €
75 cm:	2.600 €
100 cm:	2.960 €



neocube – Holzbox

An alle neocube Modelle können pulverbeschichtete Holzboxen in vier verschiedenen Längen angebaut werden. Jede Holzbox enthält ein einstellbares Fußsystem und eine Sinterkeramik-Auflage in 12 mm Stärke. Die Holzboxen sind in schwarzer und weißer Pulverbeschichtung erhältlich. ! keine mm-genaue Fertigung möglich.

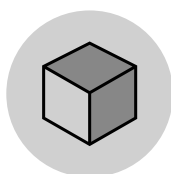

40 cm:	470 €	120 cm:	980 €
80 cm:	690 €	160 cm:	1.160 €



neocube – Sims umlaufend "ohne Überstand"

Option	Symbol	Bezeichnung	Listenpreis	Schema
Nr. 12 ✓		Sims umlaufend	15 cm: 1.070 €	
		"ohne Überstand"	25 cm: 1.430 €	
			35 cm: 1.690 €	

Alle P-, C- und F-Modelle ohne Ofenbank können mit einem umlaufenden Sims unter der Sichtscheibe ergänzt werden. Der Sims ist in drei verschiedenen Tiefen erhältlich und in Blockoptik gefertigt.

Kalkulationshinweis: Immer den Preis des Grundmodells **ohne Ofenbank** (P10, P20, P30, C10, C20, F10) + oben stehende feel free! Option.

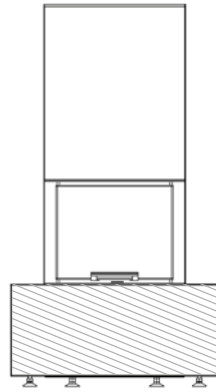

neocube – Sims umlaufend "mit Überstand"

Option	Symbol	Bezeichnung	Listenpreis	Schema
Nr. 13 ✓		Sims umlaufend	25 cm: 1.160 €	
		"mit Überstand"	35 cm: 1.520 €	
			45 cm: 1.790 €	

Alle P-, C- und F-Modelle ohne Ofenbank können mit einem umlaufenden Sims unter der Sichtscheibe ergänzt werden.

Der Sims ist in drei verschiedenen Tiefen erhältlich und weist eine Stärke von 10 cm auf. Der Überstand zum darunter liegenden Sockel beträgt ebenfalls 10 cm. Der Sockel des Sims ist standardmäßig im gleichen Material wie die Schürze des Ofens ausgeführt, kann aber auch frei gewählt werden. Das Material des eigentlichen Sims ist ebenfalls frei wählbar. Bitte Aufpreise bei feel free Oberflächen Nr. 15 beachten (welche sowohl für den Sockel, als auch für den Sims zum Tragen kommen).

Kalkulationshinweis: Immer den Preis des Grundmodells **ohne Ofenbank** (P10, P20, P30, C10, C20, F10) + oben stehende feel free! Option.

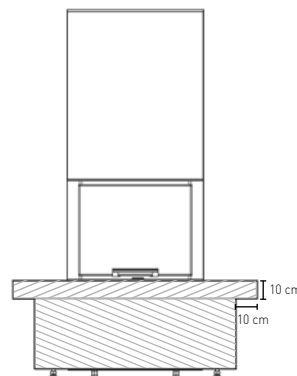

neocube – millimetergenau					
Option	Symbol	Bezeichnung	Listenpreis		Schema
Nr. 14 ✓		neocube	Pauschal:	530 €	
		mm genau			
<p>In der Regel sind alle feel free! Optionen im 10cm Raster ausgeführt – zusätzlich ist es möglich, gegen einen weiteren Aufpreis von 530 €, jede Option millimetergenau zu fertigen.</p>					

Weitere Keramik-Oberflächen					
Option	Symbol	Bezeichnung	Listenpreis		Schema
Nr. 15 ✓		Weitere Keramik-Sorten	P/C/F-Modelle		
			Schürze:	320 €	
			S-Modelle		
			Komplett:	320 €	

neocube – Sonderbank L-Form freitragend					
Option	Symbol	Bezeichnung	Listenpreis		Schema
Nr. 16 ✓		Sonderbank	P-Modelle:	3.140 €	
		L-Form	C/F-Modelle:	2.870 €	
<p>Alle P-, C- und F-Modelle ohne Ofenbank können mit einer freitragenden Ofenbank in L-Form ergänzt werden. Die Ofenbank hat eine Sitzbreite von 60 cm und besitzt einen Überstand nach vorne von 10 cm. Die Simshöhe beträgt 10 cm.</p>					

feel free!



juwr | krar



feel free!



babs | bets



feel free!

scus | arws



feel free!

juwr | bets



Weitere Keramik-Oberflächen

Option	Symbol	Bezeichnung	Listenpreis	Schema										
Nr. 15 ✓		Weitere Keramik-Sorten	<table border="1"> <tr><td colspan="2">P/C/F-Modelle</td></tr> <tr><td>Schürze:</td><td>320 €</td></tr> <tr><td>Sockel/Bank:</td><td>320 €</td></tr> <tr><td colspan="2">S-Modelle</td></tr> <tr><td>Komplett:</td><td>320 €</td></tr> </table>	P/C/F-Modelle		Schürze:	320 €	Sockel/Bank:	320 €	S-Modelle		Komplett:	320 €	
P/C/F-Modelle														
Schürze:	320 €													
Sockel/Bank:	320 €													
S-Modelle														
Komplett:	320 €													

neocube ist in acht beeindruckenden Oberflächen erhältlich. Für noch mehr Individualität kann sowohl das Sockel- bzw. Bankelement, als auch die Schürze in vielen weiteren Oberflächen ausgeführt werden.

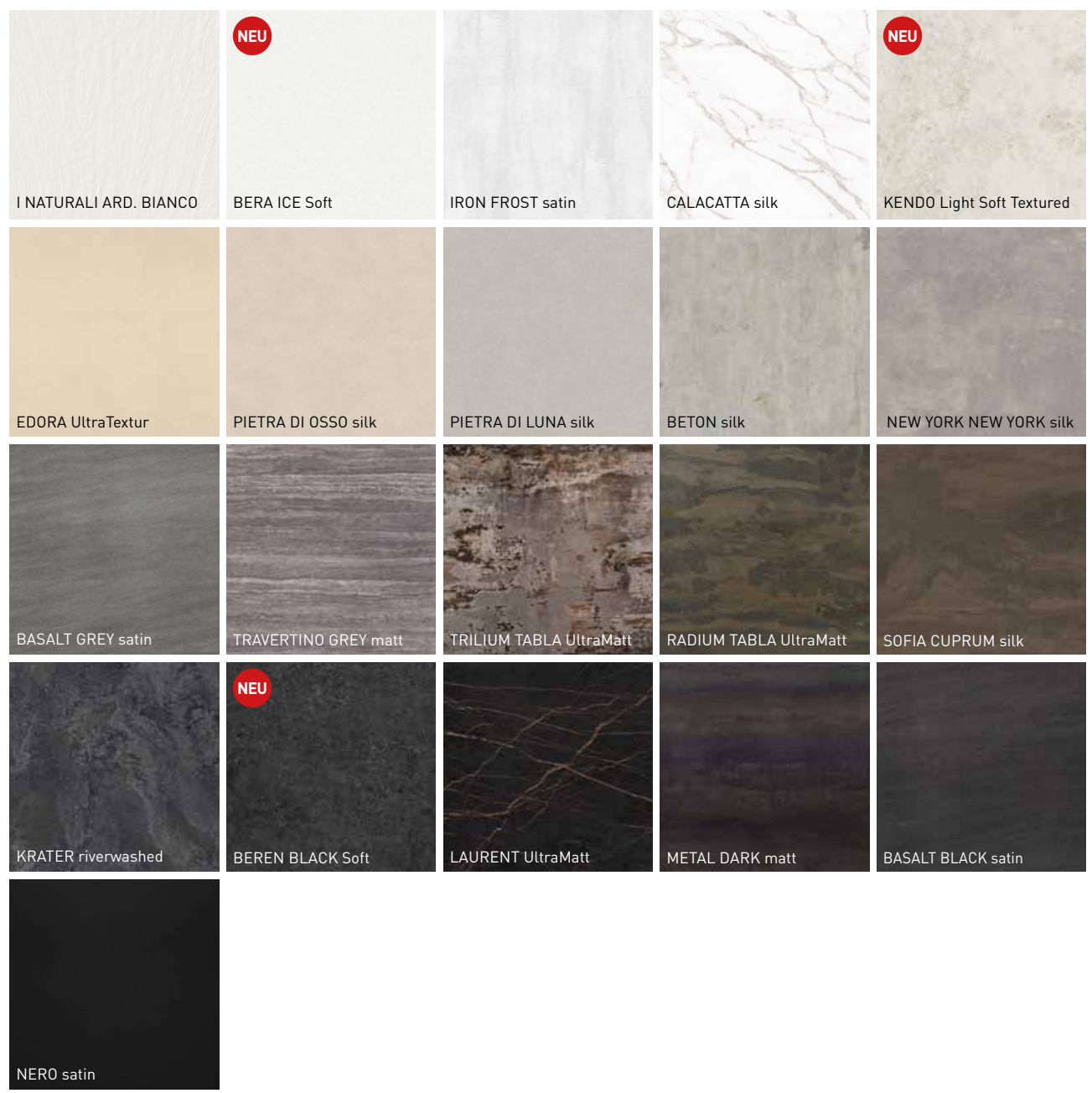

NEU

BERA ICE SOFT

Lithotech.
The Technical Stone

NEU

KENDO LIGHT SOFT TEXTURED

Lithotech.
The Technical Stone

NEU

BEREN BLACK SOFT

Lithotech.
The Technical Stone



Neben den definierten feel free! Optionen können im Rahmen einer Sonderanfrage weitere Sonderanfertigungen angefertigt werden.
z. B. Feuertisch Sonderformen, Aussparungen etc.





Kunden fotografieren ihren neocube Ofen













neocube-g: Die Gas-Feuerstätte



- ✓ beeindruckendes Flammenbild
- ✓ LED-Glutbettmodul
- ✓ Bedienung per App
- ✓ 3-seitiges Panoramaglas
- ✓ komplette Modellreihe P20
- ✓ alle feel free Varianten
- ✓ wandbündige Bauweise





Die neocube Modellreihe P20 ist in allen Oberflächen und Ausführungen ebenfalls als Gas-Feuerstätte erhältlich. Hochwertigste Gas-/Feuerraumtechnik sorgt für einzigartiges Flammen- und Feuererlebnis. Die Grundlage für neocube-g stellt die P20 Modellreihe dar - es besteht zusätzlich die Möglichkeit alle gewohnten feel free Varianten und Oberflächen zu konfigurieren.



P20g



P21g



P22g



P23g



P24g

Maße Preise	P20g	P21g	P22g	P23g	P24g
Gesamthöhe in cm	170,00	170,00	170,00	170,00	170,00
Gesamtbreite in cm	77,20	120,00	120,00	120,00	97,20
Gesamttiefe in cm	50,00	50,00	50,00	50,00	50,00
Listenpreise in EUR, inkl. MwSt.	8.890,-	9.790,-	9.790,-	9.790,-	9.790,-
Listenpreise in EUR, exkl. MwSt.	7.470,59	8.226,89	8.226,89	8.226,89	8.226,89



Fernbedienungsoption

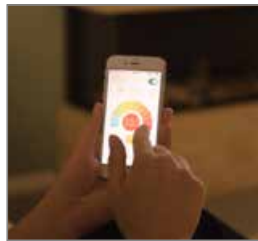

Bedienung per App



LED-Glutbettmodul



Exklusive Glasarten



Verschiedene Brennerbetten



Verschiedene Rückwände



Gastyp		G25.3	G20/25	G20	G20↔25
Anschlussdruck in mbar		25	20	20	20↔25
Land		NL	DE	AT/CH/CZ/DE/DK/EE/ES/ FI/GB/GR/HR/IE/IT/LT/ LU/LV/NO/PL/PT/RO/SE/ SI/SK/TR	BE/FR
Kategorie		I ₂ EK I ₂ {43,46-45,3 MJ/m ³ }	I ₂ ELL	I ₂ H/-/I ₂ E	I ₂ E*
Primärluft pro Brenner	mm		Links (Ø4 + Ø4,5)	Mitten (Ø5 + Ø5)	Rechts (Ø4 + Ø4,5)
Anschlussdruck	mbar	25	20	20	20↔25
Brennerdruck Volllast	mbar	14,6	11,9	11,9	11,9
Brennerdruck Teillast	mbar	8	6,4	6,6	6,6
Düsenbohrung	Ø mm		L1,55 M1,7 R1,55		
Zündbrennerdüse	CODE	51	51	51	51
Teillastbohrung	mm	Einstellbar	Einstellbar	Einstellbar	Einstellbar
Nennwärmebelastung Hs	kW	10	8,7	10,5	10,5
Nennwärmebelastung Hi	kW	9	7,8	9,5	9,5
Gasverbrauch	m ³ /h	1,081	0,959	1,003	1,003
Nennwärmeleistung Volllast	kW	7,4	6,4	7,7	7,7
Nennwärmeleistung Teillast	kW	3	2,6	3,2	3,2
NOx EN613	Klasse	5	5	5	5
Leistungsklasse EN 613		2	2	2	2
Wirkungsgrad (Hu) System**					
Bei Nennwärmeleistung	%	82	82	82	82
Bei Mindestwärmeleistung	%	70,1	69,9	70,3	70,3
Weitere Stromverbrauchsangaben					
Nennwert	kWh	0,0072	0,0072	0,0072	0,0072
Standby	kWh	0,0003	0,0003	0,0003	0,0003
Energieeffizienz***					
Energieeffizienzindex (EEI)	%	82	82	82	82
Energieetikettierung		B	B	B	B
NOx Hs	mg/kWh	109	118	121	121
Wärmeleistungstyp/Raumtemperaturregelung					
Indirekte-Wärme-Funktion					Nein
Einstufige Wärmeleitung, keine Regelung der Raumtemperatur					Nein
Zwei oder mehr manuell einstellbare Stufen, keine Regelung der Raumtemperatur					Nein
Mechanische Regelung der Raumtemperatur mittels Thermostat					Nein
Elektronische Regelung der Raumtemperatur					Ja
Elektronische Regelung der Raumtemperatur und Tageszeitschaltuhr					Ja
Elektronische Regelung der Raumtemperatur und Wochenzeitschaltuhr					Ja
Weitere Regelungsoptionen					
Raumtemperaturregelung mit Anwesenheitssensor*					Ja
Raumtemperaturregelung mit Fenstersensor*					Ja
Fernbedienungsoption					Ja

* In Kombination mit Haustechnik ** kürzeste Systemstrecke *** EU-Richtlinien 2015/1186 und 2015/1188



P20 - lauu



P21 - bars | phes



P23 - beis | nezr

Technische Daten & Preise (Preisübersicht feel free, Seiten 52 und 53)

Leistungsdaten	P10	P11 P12 P13	P14	P20	P21 P22 P23	P24	P30	P31 P32 P33	P34	F10	F11 F12 F13	F14
NW-Leistung, kW	5,7	5,7	5,7	7,8	7,8	7,8	10,0	10,0	10,0	5,9	5,9	5,9
Wirkungsgrad, %	> 80,0	> 80,0	> 80,0	> 80,0	> 80,0	> 80,0	> 80,0	> 80,0	> 80,0	> 80,0	> 80,0	> 80,0
Heizleistung min./max., kW	2,9-7,4	2,9-7,4	2,9-7,4	3,9-10,1	3,9-10,1	3,9-10,1	7,0-13,0	7,0-13,0	7,0-13,0	2,4-7,0	2,4-7,0	2,4-7,0
Abgasmassenstrom bei NW, g/s	4,9	4,9	4,9	6,9	6,9	6,9	10,5	10,5	10,5	6,1	6,1	6,1
Abgastemp. Abgasstutzen, °C	258	258	258	229	229	229	225	225	225	219	219	219
Mindestförderdruck bei NW, Pa	10	10	10	11	11	11	12	12	12	12	12	12
Energieeffizienzklasse	A+	A+	A+	A+	A+	A+	A+	A+	A+	A+	A+	A+
Verbrennungsluftbedarf, m³/h	20,3	20,3	20,3	27,9	27,9	27,9	33,0	33,0	33,0	17,7	17,7	17,7
Max. Holzauflagemenge kg/h	2,1	2,1	2,1	2,2	2,2	2,2	3,6	3,6	3,6	1,8	1,8	1,8

Rauchrohr

Durchmesser ø in mm	150	150	150	150	150	150	200	200	200	150	150	150
Höhe Mitte in cm (Abgang hinten)	135,00	135,00	135,00	135,00	135,00	135,00	159,00	159,00	159,00	135,00	135,00	135,00

Verbrennungsluftstutzen (hinten und unten möglich*)

Durchmesser ø in mm	125	125	125	125	125	125	150	150	150	125	125	125
---------------------	-----	-----	-----	-----	-----	-----	-----	-----	-----	-----	-----	-----

Maße | Gewicht

Gesamthöhe in cm	170,00	170,00	170,00	170,00	170,00	170,00	178,80	178,80	178,80	170,00	170,00	170,00
Gesamtbreite in cm	62,20	105,00	82,20	77,20	120,00	97,20	74,90	120,00	94,90	77,40	120,00	77,40
Gesamttiefe in cm	50,00	50,00	60,00	50,00	50,00	60,00	67,00	67,00	77,00	52,50	52,50	62,50
Gewicht in kg (ca.)	230	290	240	285	345	295	340	400	350	260	320	270
Max. Scheitholzlänge in cm	33	33	33	33	33	33	33	33	33	33	33	33
Scheibenmaße in cm (BxTxH)	52 x 27 x 42			67 x 27 x 42			60 x 34 x 48			55 x 0 x 40		

Prüfungen | Zulassungen

DIBt	-	-	-	-	-	-	-	-	-	-	-	-
DIN EN 13240 DIN EN 13229	✓ ✓	✓ ✓	✓ ✓	✓ ✓	✓ ✓	✓ ✓	✓ -	✓ -	✓ -	✓ ✓	✓ ✓	✓ ✓
1. BImSchV. 2. BImSchV.	✓ ✓	✓ ✓	✓ ✓	✓ ✓	✓ ✓	✓ ✓	✓ ✓	✓ ✓	✓ ✓	✓ ✓	✓ ✓	✓ ✓
Aachener Münchener Regensburger	✓ ✓ ✓	✓ ✓ ✓	✓ ✓ ✓	✓ ✓ ✓	✓ ✓ ✓	✓ ✓ ✓	✓ ✓ ✓	✓ ✓ ✓	✓ ✓ ✓	✓ ✓ ✓	✓ ✓ ✓	✓ ✓ ✓
Art. 15 a B-VG (Österreich)	✓	✓	✓	✓	✓	✓	✓	✓	✓	✓	✓	✓
DIN+	✓	✓	✓	✓	✓	✓	✓	✓	✓	✓	✓	✓

Listenpreise**

inkl. MwSt. in EUR	7.690,-	8.490,-	8.490,-	7.990,-	8.690,-	8.690,-	10.790,-	12.190,-	12.190,-	7.090,-	7.790,-	7.790,-
exkl. MwSt. in EUR	6.462,18	7.134,45	7.134,45	6.714,29	7.302,52	7.302,52	9.067,23	10.243,70	10.243,70	5.957,98	6.546,22	6.546,22

* Die S-Modelle verfügen über einen Anschlussstutzen nach unten. Von diesem aus kann mittels Verbindungsleitung nach unten oder hinten angeschlossen werden.
Die P-, C- und F-Modelle verfügen über einen Anschlussstutzen nach hinten. Von diesem aus kann mittels Verbindungsleitung nach unten oder hinten angeschlossen werden.

** Die Preise für Zubehör und Materialien für den Anschluss sowie die Montage sind nicht beinhaltet.

Leistungsdaten	C10	C12 C13	C14	C20	C22 C23	C24	S10	S10XL	S20	S20XL	S30	S30XL
NW-Leistung, kW	7,8	7,8	7,8	7,8	7,8	7,8	5,4	5,4	5,4	5,4	6,0	6,0
Wirkungsgrad, %	> 80,0	> 80,0	> 80,0	> 80,0	> 80,0	> 80,0	> 80,0	> 80,0	> 80,0	> 80,0	> 80,0	> 80,0
Heizleistung min./max., kW	3,9-10,1	3,9-10,1	3,9-10,1	3,9-10,1	3,9-10,1	3,9-10,1	4,5-7,0	4,5-7,0	4,5-7,0	4,5-7,0	4,5-7,8	4,5-7,8
Abgasmassenstrom bei NW, g/s	6,9	6,9	6,9	6,9	6,9	6,9	5,5	5,5	5,5	5,5	5,7	5,7
Abgastemp. Abgasstutzen, °C	229	229	229	229	229	229	217	217	217	217	235	235
Mindestförderdruck bei NW, Pa	11	11	11	11	11	11	12	12	12	12	12	12
Energieeffizienzklasse	A+	A+	A+	A+	A+	A+	A+	A+	A+	A+	A+	A+
Verbrennungsluftbedarf, m³/h	27,9	27,9	27,9	27,9	27,9	27,9	20,1	20,1	20,1	20,1	17,9	17,9
Max. Holzauflagemenge kg/h	2,2	2,2	2,2	2,2	2,2	2,2	1,6	1,6	1,6	1,6	1,8	1,8

Rauchrohr

Durchmesser ø in mm	150	150	150	150	150	150	150	150	150	150	150	150
Höhe Mitte in cm (Abgang hinten)	135,00	135,00	135,00	135,00	135,00	135,00	135,00	135,00	135,00	135,00	135,00	135,00

Verbrennungsluftstutzen (hinten und unten möglich*)

Durchmesser ø in mm	125	125	125	125	125	125	100	100	100	100	100	100
---------------------	-----	-----	-----	-----	-----	-----	-----	-----	-----	-----	-----	-----

Maße | Gewicht

Gesamthöhe in cm	170,00	170,00	170,00	170,00	170,00	170,00	150,00	165,00	150,00	165,00	150,00	165,00
Gesamtbreite in cm	81,20	124,40	91,20	81,20	124,40	91,20	40,00	40,00	40,00	40,00	40,00	40,00
Gesamttiefe in cm	52,50	52,50	62,50	52,50	52,50	62,50	40,00	40,00	40,00	40,00	40,00	40,00
Gewicht in kg (ca.)	315	375	325	315	375	325	150	155	150	155	150	155
Max. Scheitholzlänge in cm	33	33	33	33	33	33	33	33	33	33	33	33
Scheibenmaße in cm (BxTxH)	58 x 31 x 42			58 x 31 x 42			39 x 39 x 50		39 x 39 x 50		39 x 19 x 50	

Prüfungen | Zulassungen

DIBt	-	-	-	-	-	-	✓	✓	✓	✓	✓	✓
DIN EN 13240 DIN EN 13229	✓ ✓	✓ ✓	✓ ✓	✓ ✓	✓ ✓	✓ ✓	✓ -	✓ -	✓ -	✓ -	✓ -	✓ -
1. BImSchV. 2. BImSchV.	✓ ✓	✓ ✓	✓ ✓	✓ ✓	✓ ✓	✓ ✓	✓ ✓	✓ ✓	✓ ✓	✓ ✓	✓ ✓	✓ ✓
Aachener Münchener Regensburger	✓ ✓ ✓	✓ ✓ ✓	✓ ✓ ✓	✓ ✓ ✓	✓ ✓ ✓	✓ ✓ ✓	✓ ✓ ✓	✓ ✓ ✓	✓ ✓ ✓	✓ ✓ ✓	✓ ✓ ✓	✓ ✓ ✓
Art. 15 a B-VG (Österreich)	✓	✓	✓	✓	✓	✓	✓	✓	✓	✓	✓	✓
DIN+	✓	✓	✓	✓	✓	✓	✓	✓	✓	✓	✓	✓

Listenpreise**

inkl. MwSt. in EUR	7.790,-	8.590,-	8.590,-	7.790,-	8.590,-	8.590,-	4.790,-	5.190,-	4.790,-	5.190,-	5.390,-	5.890,-
exkl. MwSt. in EUR	6.546,22	7.218,49	7.218,49	6.546,22	7.218,49	7.218,49	4.025,21	4.361,34	4.025,21	4.361,34	4.529,41	4.949,58

Zubehör

Zusatzspeicher P10-Modelle, ca. 50 kg	373,95	445,-	Verbrennungsluftanschluss unten	134,45	160,-
Zusatzspeicher P20 + C-Modelle, ca. 75 kg	411,76	490,-	isoPRO, C/F-Serie - ohne Bank	974,79	1.160,-
Zusatzspeicher F-Modelle, ca. 100 kg	449,58	535,-	isoPRO, C/F-Serie - mit Bank	1.277,31	1.520,-
Zusatzspeicher S10XL/S20XL/S30XL, ca. 30 kg	298,32	355,-	isoPRO, P10/P20-Serie - ohne Bank	899,16	1.070,-
Socketblende, P + C + F-Modelle ohne Bank	147,06	175,-	isoPRO, P10/P20-Serie - mit Bank	1.201,68	1.430,-
Socketblende, P + C + F-Modelle mit Bank	184,87	220,-			



Technische Zeichnungen P10-Serie

P10

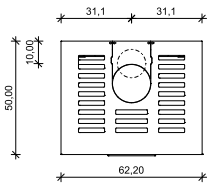
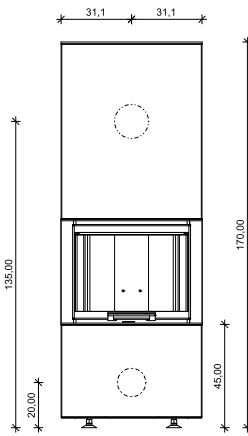

P11

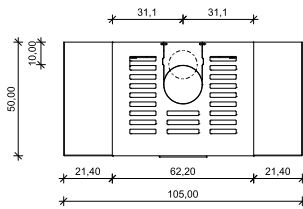
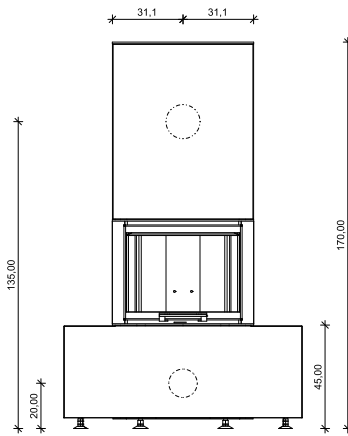

P12

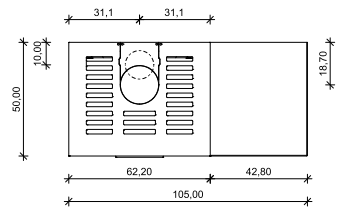
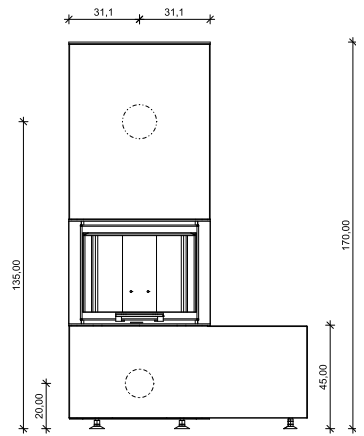

P13

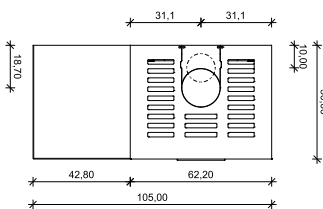
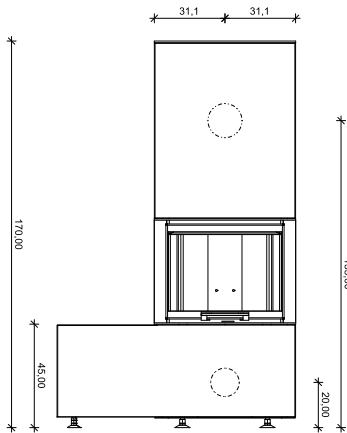

P14

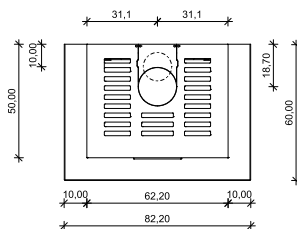
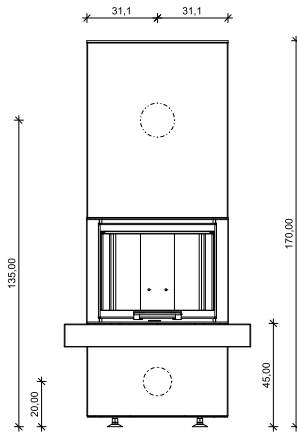

Technische Zeichnungen P20-Serie

P20

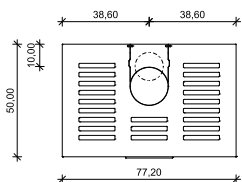
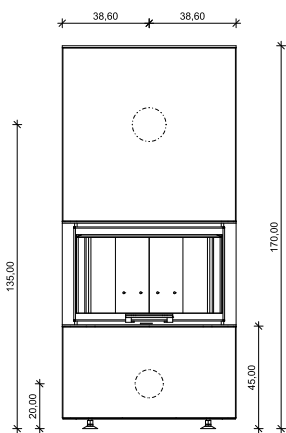

P21

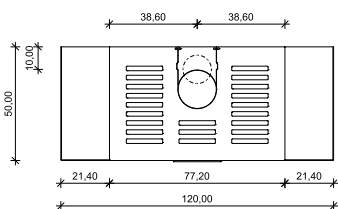
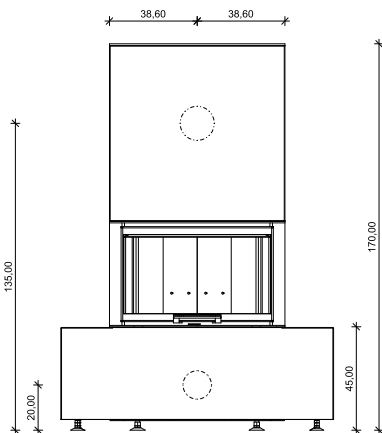

P22

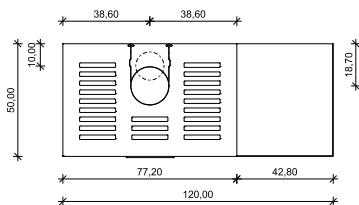
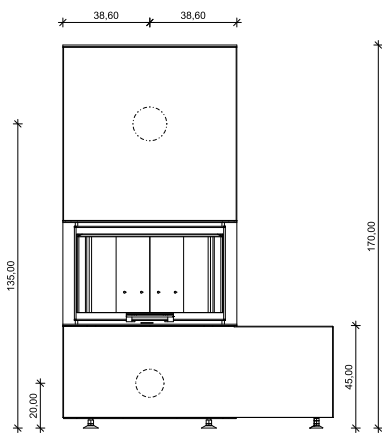

P23

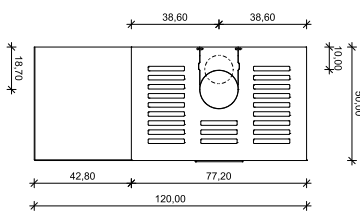
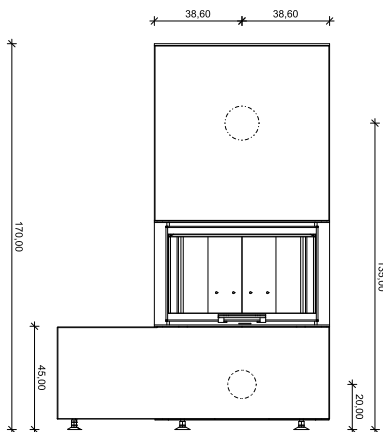

P24

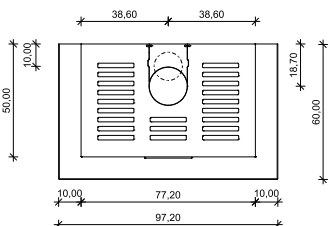
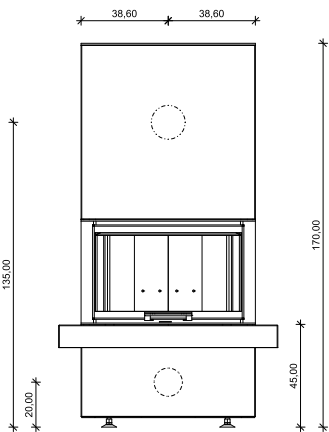

Technische Zeichnungen P30-Serie

P30

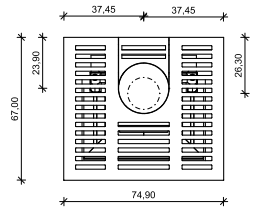
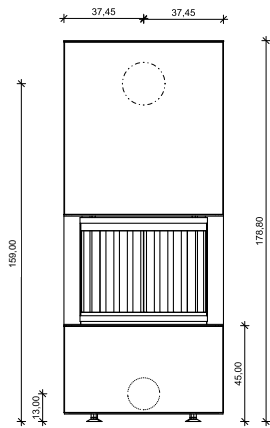

P31

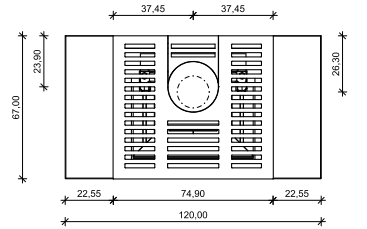
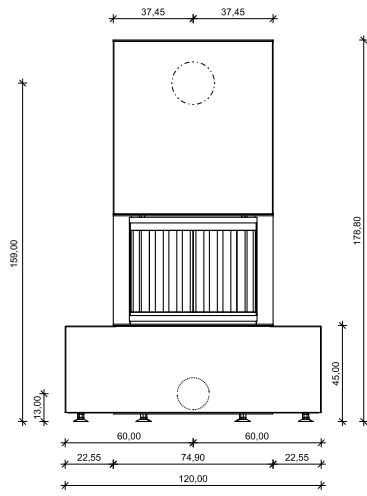

P32

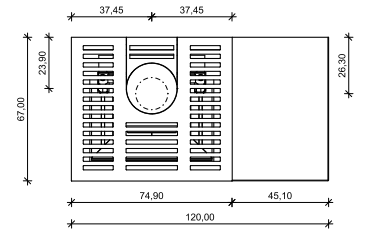
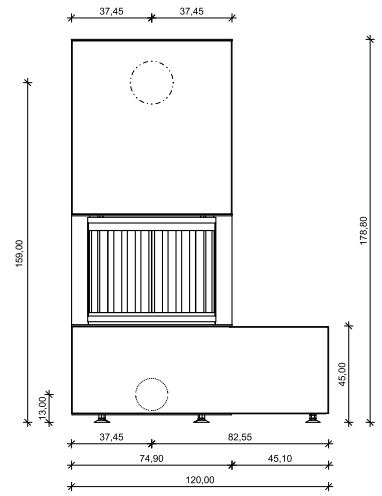

P33

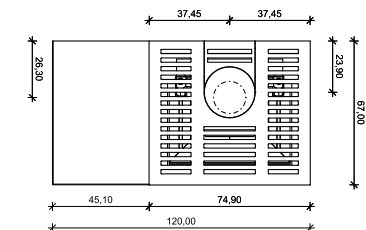
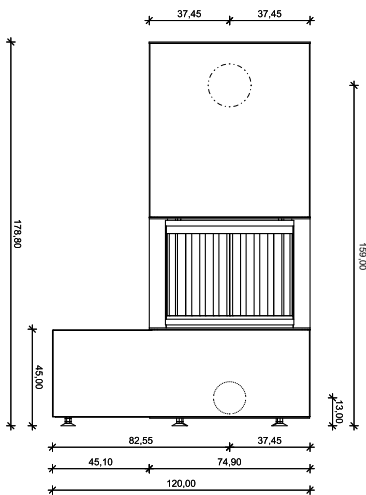

P34

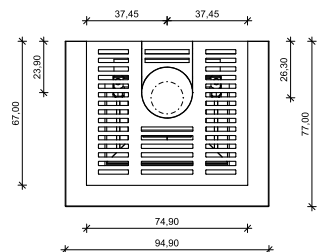
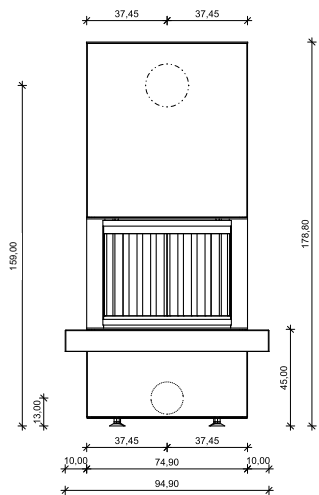

Technische Zeichnungen F-Serie

F10

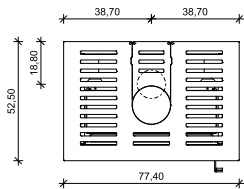
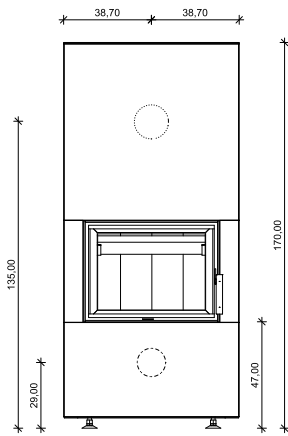

F11

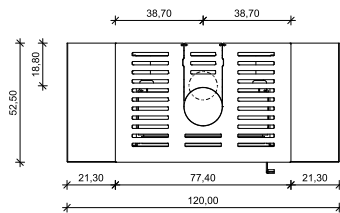
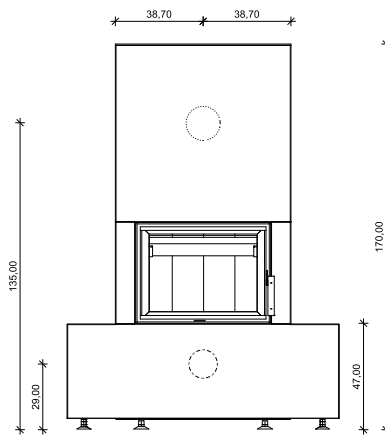

F12

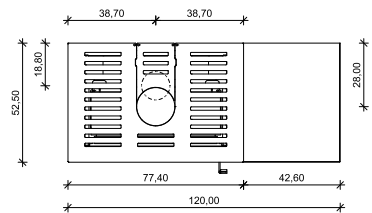
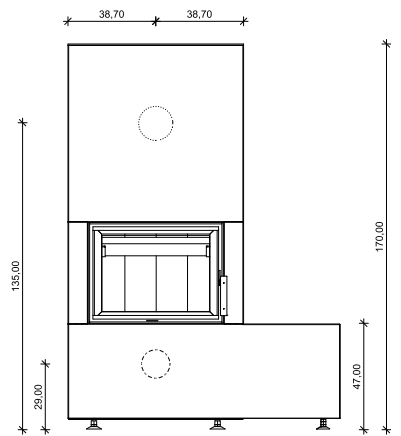

F13

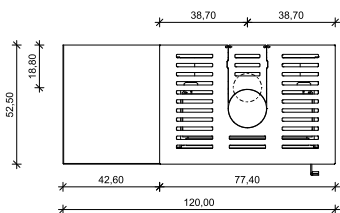
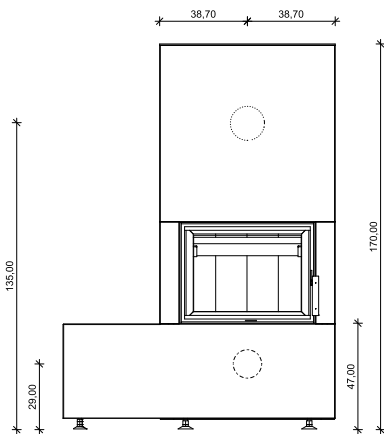

F14

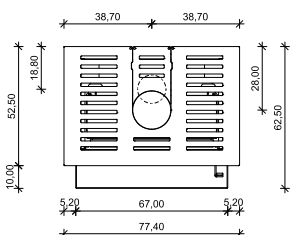
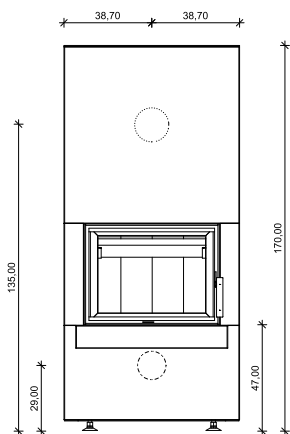

Technische Zeichnungen S-Serie

S10

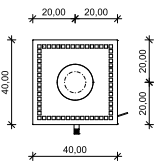
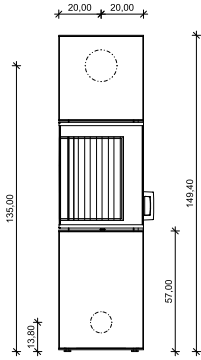

S10XL

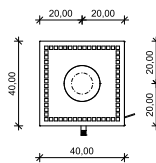
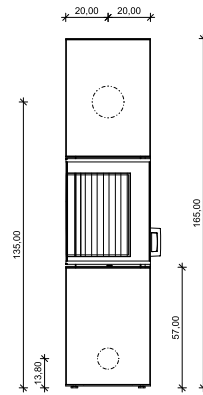

S20

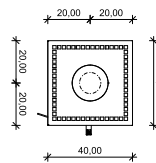
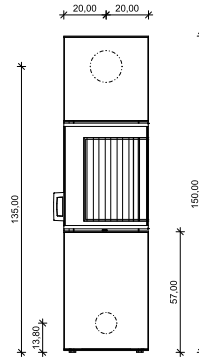

S20XL

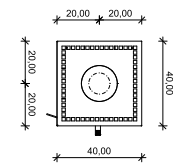
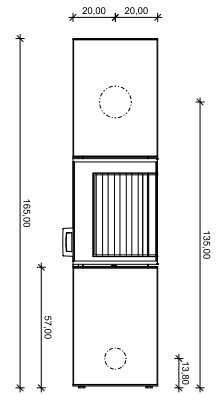

S30

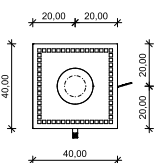
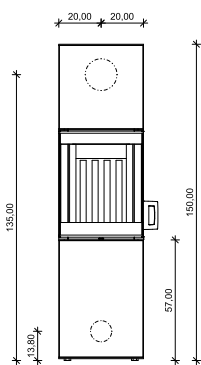

S30XL

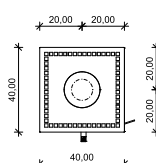
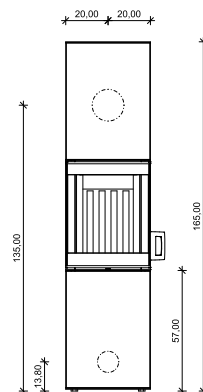

Produktdatenblätter gemäß Verordnung EU 2015/1186 und Energielabels

P-Serie:

Name oder Warenzeichen Lieferant:	CB-tec GmbH														
Modell des Lieferanten:	P10	P11	P12	P13	P14	P20	P21	P22	P23	P24	P30	P31	P32	P33	P34
Energieeffizienzklasse des Modells:	A+					A+					A+				
Direkte Wärmeleistung [kW]	5,7					7,8					10,0				
Energieeffizienzindex EEI:	110,0					111,0					108,0				
Brennstoff-Energieeffizienz bei Nennwärmeleistung:	82,1					82,9					81,0				
Brennstoff-Energieeffizienz bei Mindestlast (ggf.):	N.A.														
Besondere Vorkehrungen (bei Aufbau, Wartung):	s. Anleitung														

F- und C-Serie:

Name oder Warenzeichen Lieferant:	CB-tec GmbH													
Modell des Lieferanten:	F10	F11	F12	F13	F14	C10	C12	C13	C14	C20	C22	C23	C24	
Energieeffizienzklasse des Modells:	A+					A+					A+			
Direkte Wärmeleistung [kW]	5,9					7,8					7,8			
Energieeffizienzindex EEI:	112,2					111,0					111,0			
Brennstoff-Energieeffizienz bei Nennwärmeleistung:	83,6					82,9					82,9			
Brennstoff-Energieeffizienz bei Mindestlast (ggf.):	N.A.													
Besondere Vorkehrungen (bei Aufbau, Wartung):	s. Anleitung													

S-Serie:

Name oder Warenzeichen Lieferant:	CB-tec GmbH											
Modell des Lieferanten:	S10		S20		S10 XL		S20 XL		S30		S30 XL	
Energieeffizienzklasse des Modells:	A+				A+				A+			
Direkte Wärmeleistung [kW]	5,4				5,4				6,0			
Energieeffizienzindex EEI:	109,9				109,9				109,8			
Brennstoff-Energieeffizienz bei Nennwärmeleistung:	82,0				82,0				81,9			
Brennstoff-Energieeffizienz bei Mindestlast (ggf.):	N.A.											
Besondere Vorkehrungen (bei Aufbau, Wartung):	s. Anleitung											



Das neocube Design auch im Außenbereich genießen

NEOCUBE-O

Einzigartig im Design

- > Hochwertigstes Sockeldesign in Massivoptik
- > Atemberaubende Keramik-Oberflächen
- > Beeindruckendes Flammenbild
- > Exzellente Verbrennungstechnik
- > Einstellbare Flammenhöhe
- > Extrem witterungsbeständig dank Edelstahlkonstruktion
- > Starke, einstellbare Heizleistung
- > Hochwertige Verarbeitung
- > Geeignet für alle Gastypen



Alle Informationen unter: www.neocube-o.com

Jetzt die neocube Modelle in den eigenen vier Wänden erleben! QR Code scannen und im iOS App Store und Android Play Store die neocube AR App herunterladen. Oder auf der Webseite AR-Link anklicken.



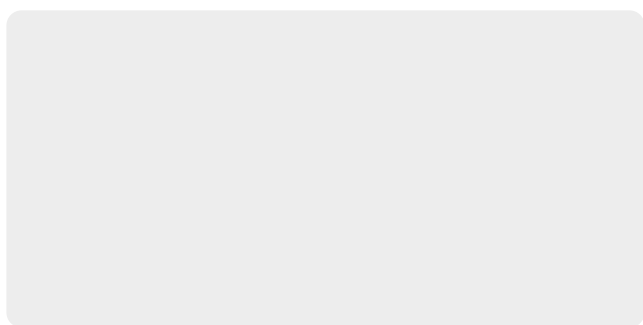

CB-tec GmbH
Behaimweg 2
DE-87781 Ungerhausen
Tel.: +49 [0]83 93 9469 - 0
Fax: +49 [0]83 93 9469 - 999
info@cb-tec.de
www.cb-tec.de
www.neocube.de

