

# PREISLISTE OFENZUBEHÖR 2023

## TECHNISCHER KATALOG

- Lüftungsgitter
- Putz / Haftmörtel
- Luftklappen / Wellen
- Holzlager
- Lüftungs-Öffnungen
- Flachkanal
- Luftklappengriffe
- Kubussystem
- Keram. Luftleisten
- Revisionstüren
- Klappensysteme
- Beleuchtungssystem
- Zubehör Kachelofenbau
- Putzkapseln
- Aluflexrohre
- Pizza Casa



# INHALT

# CB-TEC

CB Living Übersicht   Allgemeines   Hinweise   Produkte.....	4-11
Lüftungsgitter .....	12-34
Zubehör für den Kachelofenbau .....	35-37
Systemputz und Haftmörtel .....	38-41
Flachkanal-System .....	42-47
Revisionstüre 2.0 .....	48-49
Putzkapseln .....	50-52
Pizza Casa   Ofenanzünder.....	53
Luftklappengriffe .....	54-58
Luftklappen   Klappensysteme .....	59-67
Aluflexrohre   Zubehör .....	68-75
Holzlager .....	76-77
Kubussystem .....	78-83
Funkenschutz .....	84-85
LED-Beleuchtungssysteme „Licht am Ofen“ .....	86-92
Präsentationssysteme .....	93
Manufaktur .....	94-99
Planungsservice .....	100-101
Artikelliste .....	102-103

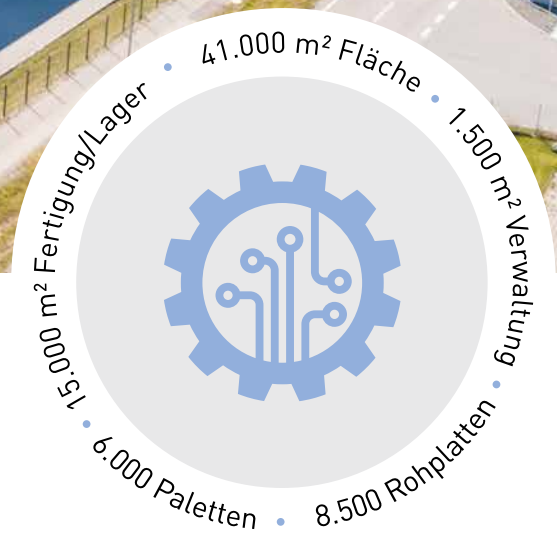

# STARKE LEISTUNG BENÖTIGT BESTMÖGLICHE INFRASTRUKTUR

## Ihre Ansprechpartner

<p><b>ABTEILUNGSLEITUNG</b></p> <p><b>Annalena Heidl</b></p> <p>annalena.heidl@cb-tec.de Tel: + 49 (0) 8393 - 9469 - 311</p>	<p><b>AUFTRAGSBEARBEITUNG</b></p> <p><b>Sarah Vogler</b></p> <p>sarah.vogler@cb-tec.de Tel: + 49 (0) 8393 - 9469 - 312</p>	<p><b>TECHNISCHER INNENDIENST   EXPORT- UND PRODUKTMANAGER</b></p> <p><b>Stefan Schneider</b></p> <p>stefan.schneider@cb-tec.de Tel: + 49 (0) 8393 - 9469 - 422</p>
<p><b>TECHNIK OFENBAU</b></p> <p><b>Norbert Gessler</b></p> <p>norbert.gessler@cb-tec.de Tel: + 49 (0) 8393 - 9469 - 421</p>	<p><b>MARKETING   WERBUNG</b></p> <p><b>Marcel Gromer</b></p> <p>marcel.gromer@cb-tec.de Tel: + 49 (0) 8393 - 9469 - 0</p>	<p><b>TECHNISCHER AUSSENDIENST</b></p> <p><b>Antonijo Kordic</b></p> <p>antonijo.kordic@cb-tec.de Tel: + 49 (0) 170 - 27 56 128</p>

## Kundenbetreuung im Außendienst

<p><b>KUNDENBETREUUNG SÜD-WEST</b></p> <p><b>Reinhard Denk</b></p> <p>reinhard.denk@cb-tec.de Tel: + 49 (0) 171 - 54 26 67 14</p>	<p><b>KUNDENBETREUUNG BAYERN   ÖSTERREICH</b></p> <p><b>Hans-Jörg Götz</b></p> <p>hans-joerg.goetz@cb-tec.de Tel: + 49 (0) 175 - 11 91 644</p>	<p><b>KUNDENBETREUUNG NORD</b></p> <p><b>Klemens Ortmeier</b></p> <p>klemens.ortmeier@cb-tec.de Tel: + 49 (0) 171 - 9 52 00 91</p>
---	--	--

# CB Living

## Indoor

### neocube

34 Modelle | Einzigartiges Design & hochwertigste Materialien



### neocube steel edition

9 Modelle | Puristische massive Rohstahlplatten



### neocube-g

5 Modelle | Die Gas-Feuerstätte



### monolith 2.0

13 Modelle | Die einzigartige Feuerstätte



### Manufaktur

Hochwertige Materialien für den Ofenbau



### HEAzs

5 Größen | Infrarot-Strahlungsheizung





### Tisch Klassik, Exklusiv

4 Größen | 2 Ausführungen



### Beistelltische

3 Größen | Robust & langlebig



### Loungetisch

2 Größen | 2 Ausführungen



### Küchenarbeitsplatten

400 Materialien | Keramik, Naturstein und Quarz



### Pflanztröge

4 Größen | Starke Mobilität



### STEINBILD

1.000+ Steinbilder | Einzigartige Unikate aus Naturstein



# CB Living Outdoor

## Outdoor Kitchen

23 Module | Modular & Individuell



## CeraKitchen

3 Größen | BeefWolf Gasgrill inside



## Monolith Grillstation

3 Varianten | Original Monolith Kamado Grill



## Plancha

6-eckige Konzeption | Umfangreiches Zubehör



## neocube-o

2 Größen | Massives Sockel-Design



## HEAzs

5 Größen | Infrarot-Strahlungsheizung





Tisch Klassik, Exklusiv

4 Größen | 2 Ausführungen



Beistelltische

3 Größen | Robust & langlebig



Loungetisch

2 Größen | 2 Ausführungen



Sitzquader

2 Größen | 2 Ausführungen



Pflanztröge

4 Größen | Starke Mobilität



Sichtschutz

2 Serien | Höchste Widerstandskraft



# WARENGRUPPEN UND HINWEISBUTTONS

## WARENGRUPPEN

WG

Die in diesem Katalog dargestellten Produkte sind in verschiedene Warengruppen (WG) eingeteilt. Auf den einzelnen Seiten weist der WG-Button auf die jeweilige Warengruppe hin.

<b>STB</b>	Stützenblech
<b>KR</b>	Keramik & Revisionstüren
<b>KMO</b>	Kaminofen Zubehör

**Achtung:** Die einzelnen Warengruppen können unterschiedliche Rabatte aufweisen!

<b>LG</b>	Lüftungsgitter
<b>KB</b>	Kubus / Holzregal
<b>EL</b>	Elektronik
<b>PC</b>	Pizza Casa

## HINWEISBUTTONS

In diesem Katalog unterstützen wir Sie mit zahlreichen Hinweisbuttons bzw. geben Ihnen wertvolle Tipps und Anmerkungen zu den einzelnen Produkten.



**ZEITSPAR-  
PRODUKT**

Schnellere Montage durch CB Zeitsparprodukte.



**PRODUKT-  
VERBESSE-  
RUNG**

Dieses Produkt wurde in Funktion und/oder Design verbessert.



**CB EMPFIEHLT**

Dieses Produkt ist aus unserer Sicht besonders empfehlenswert.



**TIPP**

Tipps bezüglich der Anwendung und des Einbaus des Produktes.



**ACHTUNG**

Unbedingt zu beachten.



**HINWEIS**

Darauf sollten Sie bei diesem Produkt achten.



Neu im Programm oder noch nicht sehr bekannt.

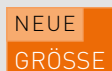

Erweiterung des Produktsortiments durch eine neue Größe.



Produkt bietet viel Luftraum/Querschnitt.

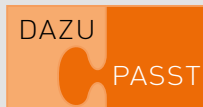

Hier wird auf andere Produkte im Katalog verwiesen, welche gut zu diesem Produkt passen, häufig zusammen mit diesem Produkt eingebaut werden oder eine gute Ergänzung dazu darstellen.



# ALLGEMEINE INFORMATIONEN

## LAGERWARE

Alle in diesem Katalog aufgeführten Produkte befinden sich in der Regel im CB-tec Lager in Ungerhausen und sind somit kurzfristig verfügbar.

## LIEFERZEIT

Wir haben ca. 95% aller Artikel auf Lager und garantieren eine schnelle Lieferzeit.

## GROSSHANDEL

CB empfiehlt den Bezug der Waren über den Großhandel.

## PALETTE CAD

Alle CB Produkte sind im Planungsprogramm „Palette“ hinterlegt.



## ZUSATZRABATTE AUSSTELLUNG / EIGENBEDARF

Gerne unterstützen wir unsere Kunden zusammen mit dem Großhandel mit großzügigen Zusatzrabatten für die Ausstellung und für den Eigenbedarf. Die jeweiligen Zusatzrabatte können von Warengruppe zu Warengruppe variieren.

## PROSPEKTE / FLYER

Die CB-tec Preisliste Ofenzubehör stellt einen Komplettüberblick über das CB-tec Produktsortiment dar.

## PRÄSENTATIONSSYSTEME

Damit Sie Ihren Kunden das Design bzw. die Funktion der Produkte besser darstellen können, bieten wir Ihnen Produkt-Präsentationssysteme für Ihre Ausstellung an. Dies sind z.B. Systeme für LED, Doppelklappe, Aluflexrohre, Klappengriffe etc. Die detaillierte Aufstellung darüber finden Sie auf Seite 93.

## FEUERSTÄTTEN | NATURSTEIN | KERAMIK

Die hier aufgeführten Produkte beziehen sich hauptsächlich auf den Bereich Ofenzubehör. Alle Leistungen und Produkte der Bereiche Feuerstätten, Naturstein und Keramik sind in diesem Katalog lediglich kurz zusammengefasst. Alle Details dazu finden Sie im „CB Manufaktur Katalog“ und im Internet unter [www.cb-tec.de](http://www.cb-tec.de).

## ANTEILIGE FRACHTKOSTEN

- Bei Bestellungen betragen die anteiligen Frachtkosten 14,90 € (gilt nicht für Putz / Haftmörtel / Kubus / Holzregale / keramische Luftleisten).
- Bei Bestellungen, in welchen Putz, Haftmörtel, Kubus und Holzregale ganz oder teilweise beinhaltet sind, betragen die anteiligen Frachtkosten 78,00 €.
- Bei Bestellungen außerhalb von Deutschland betragen pro Paket die anteiligen Frachtkosten 19,40 €.
- Die Pauschale für die Einfuhrzollabfertigung bei einem Warenwert von unter 1.000,00 € betragen 40,00 €.
- Die Pauschale für die Einfuhrzollabfertigung + die Erstellung einer Ausfuhrerklärung zwischen einem Warenwert von 1.000,00 € - 6.000,00 € betragen 68,00 €.
- Die Pauschale für die Einfuhrzollabfertigung + die Erstellung der EUR1 bei einem Warenwert von über 6.000,00 € betragen 80,00 €.



### HINWEIS

Weiterführende Infos zu den CB Produkten mit Naturstein und Keramik finden Sie ab Seite 94.



### HINWEIS

Bei den Preisangaben handelt es sich um Listenpreise abzgl. Rabatt. Alle Preise in Euro zzgl. gesetzl. MwSt.

Lüftungsgitter

Lüftungs-Öffnungen

Keramische Luftleisten

Zubehör Kachelofenbau

Putz / Haftmörtel

Flachkanal

Revisionstüren

Putzkapeln

Pizza Casa / Ofenanzünder

Luftklappengriffe

Luftklappen / Wellen

Klappensysteme

Aluflexrohre

Holzlager

Kubussystem

Funkenschutz

LED-Beleuchtung

Präsentationssysteme

Planungsservice

## LÜFTUNGSGITTER

ab S. 12



## ZUBEHÖR KACHELOFENBAU

ab S. 35



## REVISIONSTÜREN

ab S. 48



## LUFTKLAPPENGRIFFE

ab S. 54



## ALUFLEXROHRE

ab S. 68



## FUNKENSCHUTZ

ab S. 84



## LÜFTUNGS-ÖFFNUNGEN ab S. 23



## KERAMISCHE LUFTLEISTEN ab S. 29

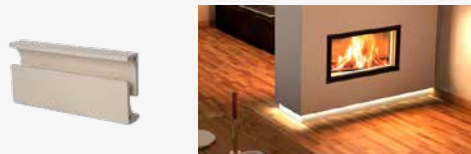

## PUTZ / HAFTMÖRTEL ab S. 38



## FLACHKANAL ab S. 42



## PUTZKAPSELN ab S. 50



## PIZZA CASA / OFENANZÜNDER S. 53



## LUFTKLAPPEN/WELLEN ab S. 59



## KLAPPENSYSTEME ab S. 62



## HOLZLAGER ab S. 76



## KUBUSSYSTEM ab S. 78



## LED-BELEUCHTUNG ab S. 86

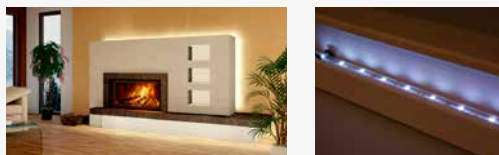

## PRÄSENTATIONSSYSTEME S. 93



# CB LÜFTUNGSGITTER – STANDARD

WG: LG

Ausführung: weiß, schwarz

LÜFTUNGSGITTER

- Temperaturbeständige, pulverbeschichtete Oberfläche
- Doppelte Lamellenführung
- Stabiler verwindungssteifer Einbaurahmen
- Massiver Stellgriff & zeitloses modernes Design

## CB WARMLUFTGITTER – Standard Aufputz – weiß | schwarz

				weiß		schwarz	
	Deckblech Außenmaß cm	Freier Querschnitt cm <sup>2</sup>	Einbaumaß cm	Artikelnummer	Listenpreis EUR	Artikelnummer	Listenpreis EUR
Standard	20x15	125	19,5x14,5	wg2015w	64,20	wg2015s	59,90
	25x15	165	24,5x14,5	wg2515w	65,40	wg2515s	60,60
	35x15	245	34,5x14,5	wg3515w	69,90	wg3515s	69,00
	45x15	325	44,5x14,5	wg4515w	78,50	wg4515s	75,20
	20x20	180	19,5x19,5	wg2020w	69,60	wg2020s	68,60
	23x23	260	22,5x22,5	wg2323w	74,30	wg2323s	67,80
	35x23	430	34,5x22,5	wg3523w	85,90	wg3523s	78,00
	45x23	570	44,5x22,5	wg4523w	95,60	wg4523s	86,60
Extra groß	45x28	720	44,5x27,5	wg4528w	122,90	wg4528s	120,50
	45x45	1200	44,5x44,5	wg4545w	193,70	wg4545s	191,10
	55x23	720	54,5x22,5	wg5523w	125,10	wg5523s	119,70
Hochkant	55x28	910	54,5x27,5	wg5528w	143,90	wg5528s	138,60
	15x35	235	14,5x34,5	wghk1535w	110,40	wghk1535s	108,00
	15x45	315	14,5x44,5	wghk1545w	123,70	wghk1545s	120,90
	23x28	335	22,5x27,5	wghk2328w	110,20	wghk2328s	107,90
	23x35	420	22,5x34,5	wghk2335w	140,60	wghk2335s	137,60
	23x45	560	22,5x44,5	wghk2345w	156,30	wghk2345s	152,80
	23x68	860	22,5x67,5	wghk2368w	175,20	wghk2368s	171,20



XXL



## CB KALTUFTGITTER – Standard Aufputz – weiß | schwarz

				weiß		schwarz	
	Deckblech Außenmaß cm	Freier Querschnitt cm <sup>2</sup>	Einbaumaß cm	Artikelnummer	Listenpreis EUR	Artikelnummer	Listenpreis EUR
Standard	20x15	125	19,5x14,5	kg2015w	48,90	kg2015s	44,50
	25x15	165	24,5x14,5	kg2515w	49,50	kg2515s	45,30
	35x15	245	34,5x14,5	kg3515w	56,40	kg3515s	53,70
	45x15	325	44,5x14,5	kg4515w	60,80	kg4515s	59,90
	20x20	180	19,5x19,5	kg2020w	56,20	kg2020s	53,30
	23x23	260	22,5x22,5	kg2323w	54,60	kg2323s	53,00
	35x23	430	34,5x22,5	kg3523w	66,50	kg3523s	62,60
	45x23	570	44,5x22,5	kg4523w	75,40	kg4523s	71,40
Extra groß	45x28	720	44,5x27,5	kg4528w	110,10	kg4528s	107,70
	55x23	720	54,5x22,5	kg5523w	112,10	kg5523s	106,40
Hochkant	55x28	910	54,5x27,5	kg5528w	129,40	kg5528s	123,70
	15x35	235	14,5x34,5	kghk1535w	90,00	kghk1535s	88,20
	15x45	315	14,5x44,5	kghk1545w	102,50	kghk1545s	99,80
	23x35	420	22,5x34,5	kghk2335w	119,10	kghk2335s	115,00
	23x45	560	22,5x44,5	kghk2345w	132,30	kghk2345s	128,90



XXL



**HINWEIS**

Verbrennungsluftzufuhr extern beeinflusst die erforderliche Größe der Kaltluftgitter.

**TIPP**

Bei der Wahl der Gittergrößen unbedingt die Angaben des Einsatzherstellers bezüglich der erforderlichen Luftmengen beachten.



# CB LÜFTUNGSGITTER – PUTZBÜNDIG

WG: LG

Ausführung: weiß

- Massiver verwindungssteifer Einbaurahmen
- Einbaurahmen hochwertig verarbeitet
- Hitzebeständige Pulverbeschichtung
- Stark beanspruchbare Putzkante des Einbaurahmens

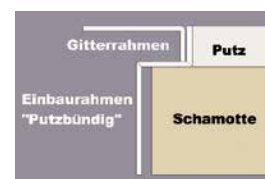

LÜFTUNGSGITTER

CB WARMLUFTGITTER – putzbündig – weiß					
	Artikelnummer	Deckblech Außenmaß cm	Freier Querschnitt cm <sup>2</sup>	Einbaumaß cm	Listenpreis EUR
Standard	wgpb2015w	20 x 15	125	20,4 x 15,4	81,00
	wgpb2515w	25 x 15	165	25,4 x 15,4	82,20
	wgpb3515w	35 x 15	245	35,4 x 15,4	88,40
	wgpb4515w	45 x 15	325	45,4 x 15,4	96,80
	wgpb2020w	20 x 20	180	20,4 x 20,4	87,50
	wgpb2323w	23 x 23	260	23,4 x 23,4	93,60
	wgpb3523w	35 x 23	430	35,4 x 23,4	105,30
	wgpb4523w	45 x 23	570	45,4 x 23,4	116,50
	wgpb4528w	45 x 28	720	45,4 x 28,4	159,30
Extra groß	wgpb4545w	45 x 45	1200	45,4 x 45,4	238,40
	wgpb5523w	55 x 23	720	55,4 x 23,4	155,90
	wgpb5528w	55 x 28	910	55,4 x 28,4	170,80
Hochkant	wgpbhk1535w	15 x 35	235	15,4 x 35,4	129,80
	wgpbhk1545w	15 x 45	315	15,4 x 45,4	143,30
	wgpbhk2335w	23 x 35	420	23,4 x 35,4	161,80
	wgpbhk2345w	23 x 45	560	23,4 x 45,4	179,10
	wgpbhk2368w	23 x 68	860	23,4 x 68,4	196,80

XXL



CB KALTUFTGITTER – putzbündig – weiß					
	Artikelnummer	Deckblech Außenmaß cm	Freier Querschnitt cm <sup>2</sup>	Einbaumaß cm	Listenpreis EUR
Standard	kgpb2015w	20 x 15	125	20,4 x 15,4	64,10
	kgpb2515w	25 x 15	165	25,4 x 15,4	64,50
	kgpb3515w	35 x 15	245	35,4 x 15,4	70,90
	kgpb4515w	45 x 15	325	45,4 x 15,4	76,50
	kgpb2020w	20 x 20	180	20,4 x 20,4	70,50
	kgpb2323w	23 x 23	260	23,4 x 23,4	71,10
	kgpb3523w	35 x 23	430	35,4 x 23,4	84,20
	kgpb4523w	45 x 23	570	45,4 x 23,4	94,20
	kgpb4528w	45 x 28	720	45,4 x 28,4	139,20
Extra groß	kgpb5523w	55 x 23	720	55,4 x 23,4	139,00
	kgpb5528w	55 x 28	910	55,4 x 28,4	150,70
Hochkant	kgpbhk1535w	15 x 35	235	15,4 x 35,4	106,10
	kgpbhk1545w	15 x 45	315	15,4 x 45,4	117,90
	kgpbhk2335w	23 x 35	420	23,4 x 35,4	135,20
	kgpbhk2345w	23 x 45	560	23,4 x 45,4	150,00

XXL



TIPP

Haltebratzen für besseren Halt etwas aufbiegen.



TIPP

Während der Montage darauf achten, dass der Rahmen nicht zusammengedrückt wird.

# CB LÜFTUNGSGITTER – PUTZBÜNDIG

WG: LG

Ausführung: schwarz

LÜFTUNGSGITTER

- Massiver verwindungssteifer Einbaurahmen
- Einbaurahmen hochwertig verarbeitet
- Hitzebeständige Pulverbeschichtung
- Stark beanspruchbare Putzkante des Einbaurahmens



## CB WARMLUFTGITTER – putzbündig – schwarz

	Artikelnummer	Deckblech Außenmaß cm	Freier Querschnitt cm²	Einbaumaß cm	Listenpreis EUR
Standard	wgpb2015s	20 x 15	125	20,4 x 15,4	79,50
	wgpb2515s	25 x 15	165	25,4 x 15,4	80,50
	wgpb3515s	35 x 15	245	35,4 x 15,4	86,40
	wgpb4515s	45 x 15	325	45,4 x 15,4	95,00
	wgpb2020s	20 x 20	180	20,4 x 20,4	85,80
	wgpb2323s	23 x 23	260	23,4 x 23,4	92,00
	wgpb3523s	35 x 23	430	35,4 x 23,4	103,40
	wgpb4523s	45 x 23	570	45,4 x 23,4	114,80
Extra groß	wgpb4528s	45 x 28	720	45,4 x 28,4	160,90
	wgpb5523s	55 x 23	720	55,4 x 23,4	154,20
Hochkant	wgpb5528s	55 x 28	910	55,4 x 28,4	169,00
	wgpbhk1535s	15 x 35	235	15,4 x 35,4	136,60
	wgpbhk1545s	15 x 45	325	15,4 x 45,4	152,00
	wgpbhk2335s	23 x 35	430	23,4 x 35,4	171,30
	wgpbhk2345s	23 x 45	560	23,4 x 45,4	189,50
	wgpbhk2368s	23 x 68	860	23,4 x 68,4	207,70

XXL



## CB KALTUFTGITTER – putzbündig – schwarz

	Artikelnummer	Deckblech Außenmaß cm	Freier Querschnitt cm²	Einbaumaß	Listenpreis EUR
Standard	kgpb2015s	20 x 15	125	20,4 x 15,4	62,50
	kgpb2515s	25 x 15	165	25,4 x 15,4	62,90
	kgpb3515s	35 x 15	245	35,4 x 15,4	69,10
	kgpb4515s	45 x 15	325	45,4 x 15,4	74,90
	kgpb2020s	20 x 20	180	20,4 x 20,4	68,80
	kgpb2323s	23 x 23	260	23,4 x 23,4	69,30
	kgpb3523s	35 x 23	430	35,4 x 23,4	83,10
	kgpb4523s	45 x 23	570	45,4 x 23,4	92,50
	kgpb4528s	45 x 28	720	45,4 x 28,4	140,80
Extra groß	kgpb5523s	55 x 23	720	55,4 x 23,4	137,20
	kgpb5528s	55 x 28	910	55,4 x 28,4	148,90
Hochkant	kgpbhk1535s	15 x 35	235	15,4 x 35,4	112,80
	kgpbhk1545s	15 x 45	325	15,4 x 45,4	126,80
	kgpbhk2335s	23 x 35	430	23,4 x 35,4	145,10
	kgpbhk2345s	23 x 45	560	23,4 x 45,4	159,90

XXL



TIPP

Haltebratzen für besseren Halt etwas aufbiegen.



TIPP

Während der Montage darauf achten, dass der Rahmen nicht zusammengedrückt wird.

# CB EINBAURAHMEN – PUTZBÜNDIG FÜR EDELSTAHLGITTER

WG: LG

Ausführung: weiß, schwarz

Der Trend im Ofenbau geht immer mehr zu modernen und geradlinigen Ofenanlagen. Bei solchen reduzierten Ofenformen kann selbst der nur wenige Millimeter überstehende Rahmen der Edelmetallgitter störend wirken. Aus diesem Grund können alle Edelmetallgitter der Serien „exklusiv“ matt und glänzend mit einem putzbündigen Rahmen kombiniert werden. Für dunkle Ofenhüllen kann der schwarze, für weiße verputzte Ofenhüllen der weiße putzbündige Einbaurahmen verwendet werden.

## CB EINBAURAHMEN – putzbündig – weiß

Artikelnummer	Deckblech Außenmaß cm	Einbaumaß cm	Listenpreis EUR
ebrpb2015w	20 x 15	20,4 x 15,4	31,90
ebrpb2515w	25 x 15	25,4 x 15,4	34,60
ebrpb3515w	35 x 15	35,4 x 15,4	38,30
ebrpb4515w	45 x 15	45,4 x 15,4	41,10
ebrpb2020w	20 x 20	20,4 x 20,4	34,50
ebrpb2323w	23 x 23	23,4 x 23,4	38,50
ebrpb2368w	23 x 68	23,4 x 68,4	63,40
ebrpb3523w	35 x 23	35,4 x 23,4	41,10
ebrpb4523w	45 x 23	45,4 x 23,4	43,40
ebrpb4528w	45 x 28	45,4 x 28,4	59,90
ebrpb5523w	55 x 23	55,4 x 23,4	57,40
ebrpb5528w	55 x 28	55,4 x 28,4	58,20

weiß



## CB EINBAURAHMEN – putzbündig – schwarz

Artikelnummer	Deckblech Außenmaß cm	Einbaumaß cm	Listenpreis EUR
ebrpb2015s	20 x 15	20,4 x 15,4	31,90
ebrpb2515s	25 x 15	25,4 x 15,4	34,60
ebrpb3515s	35 x 15	35,4 x 15,4	38,30
ebrpb4515s	45 x 15	45,4 x 15,4	41,10
ebrpb2020s	20 x 20	20,4 x 20,4	34,50
ebrpb2323s	23 x 23	23,4 x 23,4	38,50
ebrpb2368s	23 x 68	23,4 x 68,4	63,40
ebrpb3523s	35 x 23	35,4 x 23,4	41,10
ebrpb4523s	45 x 23	45,4 x 23,4	43,40
ebrpb4528s	45 x 28	45,4 x 28,4	59,90
ebrpb5523s	55 x 23	55,4 x 23,4	57,40
ebrpb5528s	55 x 28	55,4 x 28,4	58,20

schwarz



+



=



**ACHTUNG** Keine Kombination mit CB Lüftungsgitter „Edelstahl modern“ möglich.

**TIPP** Während der Montage darauf achten, dass der Rahmen nicht zusammengedrückt wird.

**DAZU PASST** CB Lüftungsgitter Edelstahl exklusiv matt/glänzend  
Siehe Seite 16

# CB EDELSTAHLGITTER – EXKLUSIV

WG: LG

Ausführung: Edelstahl

LÜFTUNGSGITTER

Hochwertige Edelstahlgitter in geschliffener und glänzender Ausführung. Durch ein sehr aufwendiges Polier- bzw. Bürstenverfahren erhalten die Edelstahlgitter in vielen Arbeitsschritten ihre finale Oberfläche. Alle Hauptbestandteile (Lüftungsgitterrahmen, Lamellen, Stellgriff) aus hochwertigem Edelstahl. Selbst die „Bratzen“ sind aus hochwertigem Edelstahl gefertigt.



## CB WARMLUFTGITTER – Edelstahl exklusiv

	Artikelnummer	Deckblech Außenmaß cm	Freier Querschnitt cm <sup>2</sup>	Einbaumaß cm	Listenpreis EUR
Edelstahl matt	wg2015es	20 x 15	125	19,5 x 14,5	162,20
	wg2515es	25 x 15	165	24,5 x 14,5	168,00
	wg3515es	35 x 15	245	34,5 x 14,5	191,40
	wg4515es	45 x 15	325	44,5 x 14,5	200,20
	wg2020es	20 x 20	180	19,5 x 19,5	190,60
	wg2323es	23 x 23	260	22,5 x 22,5	195,70
	wg3523es	35 x 23	430	34,5 x 22,5	209,30
	wg4523es	45 x 23	570	44,5 x 22,5	232,50
	wg4545es	45 x 45	1200	44,5 x 44,5	477,30
Edelstahl Hochglanz	wg2015esg	20 x 15	125	19,5 x 14,5	196,00
	wg2515esg	25 x 15	165	24,5 x 14,5	206,90
	wg3515esg	35 x 15	245	34,5 x 14,5	223,70
	wg4515esg	45 x 15	325	44,5 x 14,5	225,80
	wg2020esg	20 x 20	180	19,5 x 19,5	218,30
	wg2323esg	23 x 23	260	22,5 x 22,5	227,90
	wg3523esg	35 x 23	430	34,5 x 22,5	237,80
	wg4523esg	45 x 23	570	44,5 x 22,5	257,20

XXL



- i
**HINWEIS** Keine Gitter mit feststehenden Lamellen (Kaltluftgitter) erhältlich.
- i
**HINWEIS** Edelstahlgitter glänzend vorsichtig einbauen. (Gefahr des Verkratzens!)
- 💡
**TIPP** Fixierung der Lamellen rückseitig durch Blechschrauben möglich = Kaltluftgitter
- DAZU
PASST
 CB Putzbündige Einbaurahmen  
Siehe Seite 15
- DAZU
PASST
 CB Luftklappengriffe Edelstahl  
Siehe Seite 54 ff.
- DAZU
PASST
 CB Edelstahlblenden Luftleisten  
Siehe Seite 27 ff.



# CB EDELSTAHLGITTER – MODERN

WG: LG

Ausführung: Edelstahl

- Modernes Designgitter mit aufgesetzter geschliffener Edelstahlblende
- Inklusive Einbaurahmen aus verzinktem Stahlblech
- Warmluftgitter mit dahinter angeordneten verstellbaren Lamellen schwarz pulverbeschichtet
- Massiver Edelstahlstellgriff



LÜFTUNGSGITTER

## CB WARMLUFTGITTER – Edelstahl modern

	Artikelnummer	Deckblech Außenmaß cm	Freier Querschnitt cm <sup>2</sup>	Einbaumaß cm	Listenpreis EUR
Edelstahl matt	wg2515mesm	25 x 15	135	24,5 x 14,5	111,80
	wg3515mesm	35 x 15	205	34,5 x 14,5	133,50
	wg4515mesm	45 x 15	275	44,5 x 14,5	147,50
	wg2323mesm	23 x 23	220	22,5 x 22,5	133,90
	wg3523mesm	35 x 23	370	34,5 x 22,5	155,10
	wg4523mesm	45 x 23	495	44,5 x 22,5	168,10



## CB KALTLUFTGITTER – Edelstahl modern

	Artikelnummer	Deckblech Außenmaß cm	Freier Querschnitt cm <sup>2</sup>	Einbaumaß cm	Listenpreis EUR
Edelstahl matt	kg2515mesm	25 x 15	135	24,5 x 14,5	109,50
	kg3515mesm	35 x 15	205	34,5 x 14,5	131,60
	kg4515mesm	45 x 15	275	44,5 x 14,5	150,20
	kg2323mesm	23 x 23	220	22,5 x 22,5	132,00
	kg3523mesm	35 x 23	370	34,5 x 22,5	152,80
	kg4523mesm	45 x 23	495	44,5 x 22,5	165,60



**ACHTUNG** Nicht mit putzbündigem Einbaurahmen kombinierbar.

**DAZU PASST** CB Luftklappengriffe Edelstahl  
Siehe Seite 54 ff.

**DAZU PASST** CB Edelstahlblenden Luftleisten  
Siehe Seite 27 ff.

# CB DESIGNGITTER D1-D3

WG: LG

Ausführung: weiß, Edelstahl

LÜFTUNGSGITTER

- Warmluftgitter mit Designblende
- Warmluftgitter mit verstellbaren Lamellen aus Stahlblech pulverbeschichtet
- Massiver Edelstahlstellgriff (nicht bei weiß)
- Inkl. Designblenden D1-D3 in Edelstahl oder weiß pulverbeschichtet

CB WARMLUFTGITTER – mit Designblende D1-D3					
	Artikelnummer	Deckblech Außenmaß cm	Freier Querschnitt cm <sup>2</sup>	Einbaumaß cm	Listenpreis EUR
weiß	wg4523d1ww	45 x 23	265	44,5 x 22,5	230,60
	wg4523d2ww	45 x 23	385	44,5 x 22,5	239,30
	wg4523d3ww	45 x 23	385	44,5 x 22,5	209,10
Edelstahl matt	wg4523d1esm	45 x 23	265	44,5 x 22,5	239,90
	wg4523d2esm	45 x 23	385	44,5 x 22,5	248,80
	wg4523d3esm	45 x 23	385	44,5 x 22,5	218,30

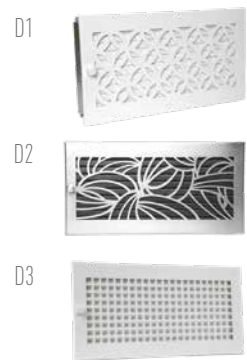

**ACHTUNG** Nicht mit putzbündigem Einbaurahmen kombinierbar. Nicht hochkant verfügbar.

# CB DESIGNGITTER PB1

WG: LG

Ausführung: weiß, Edelstahl

Luftgitter blickdicht durch versetzt angeordnete Lüftungsplatten komplett mit Einbaurahmen aus verzinktem Stahlblech. Temperaturbeständige, pulverbeschichtete Oberfläche. Durch den geringen Querschnitt und die erhöhten Widerstände ist der Einbau nur in Kombination mit weiteren Gittern in einer Ofenanlage empfehlenswert. Luftgitter auch als Revisionsöffnung einsetzbar.

CB DESIGNGITTER PB1 – weiß, Edelstahl matt/schwarz					
	Artikelnummer	Deckblech Außenmaß cm	Freier Querschnitt cm <sup>2</sup>	Einbaumaß cm	Listenpreis EUR
weiß	wg4523pb1ww	45 x 23	240	44,5 x 22,5	145,80
Edelstahl	wg4523pb1ess	45 x 23	240	44,5 x 22,5	174,50



# CB DESIGNLUFTLEISTEN

WG: LG

Ausführung: weiß, schwarz, Edelstahl

Luftleiste bestehend aus Einbaurahmen und herausnehmbarem Gitterteil mit quadratischen Auslässen. Geeignet zur waagrechten und senkrechten Montage in die Ofenanlage. Temperaturbeständige, einbrennlackierte Oberfläche.

CB DESIGNLUFTLEISTE					
	Artikelnummer	Außenmaß cm	Freier Querschnitt cm <sup>2</sup>	Einbaumaß cm	Listenpreis EUR
weiß	dzs55w	55 x 6,5	158	7,0 x 55,5	129,20
schwarz	dzs55s	55 x 6,5	158	7,0 x 55,5	129,20
weiß   Edelstahl	dzs55es	55 x 6,5	158	7,0 x 55,5	163,40

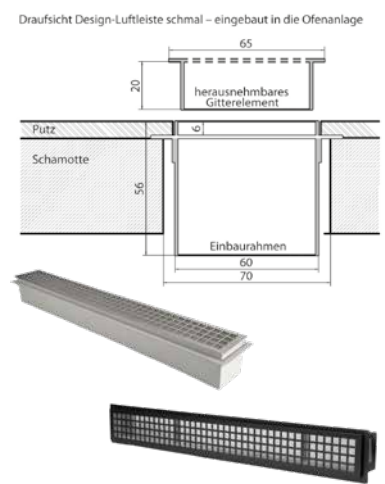

# CB WANDDURCHFÜHRUNG – ROHRTÜRE FÜR KERNBOHRGERÄT

WG: KR

Ausführung: weiß, schwarz (Gitter) | verzinkt (Wanddurchführung)

- Sehr einfache und schnelle Montage – einfach ineinander schieben – fertig
- Verzinkte, leicht zu reinigende Oberfläche
- Nur ein Produkt für fast alle Wandstärken
- Strömungsrichtung der Luft berücksichtigt
- Deckgitter kann gedreht werden
- Querschnittsvergrößerung durch Installation von zwei nebeneinander liegenden Gittern  
Türe kann für Querschnittsvergrößerung komplett geöffnet werden

Schnelle Montage –  
perfektes Ergebnis!

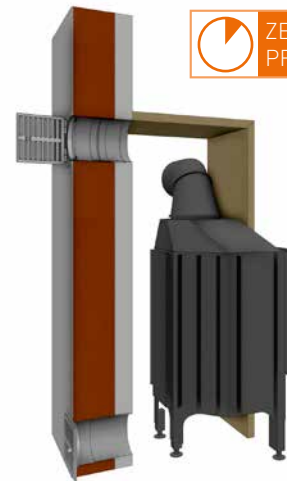

ZEITSPAR-  
PRODUKT

LÜFTUNGSGITTER



## CB ROHRTÜRE für Kernbohrgerät – rund

	Artikelnummer	Freier Querschnitt cm <sup>2</sup>	Ausziehbar cm	Listenpreis EUR
weiß	rtwd2323w	240	17–31	159,70
<b>schwarz</b>	rtwd2323s	240	17–31	159,70

**KERNBOHRUNG**  
Ø 20 cm erforderlich



TIPP

Zuerst die ausziehbaren Rohre einsetzen und nach Beendigung aller Arbeiten das Deckgitter aufsetzen.

# CB UNIVERSALWANDDURCHFÜHRUNG

WG: KR

Ausführung: verzinkt

Die CB Universal Wanddurchführung besteht aus zwei Teilen – einem Innen- und einem Außenteil. Einfach die Wanddurchführung in den ausgestemten Schacht einsetzen. Durch die genaue Passform der beiden Teile, kann die Wanddurchführung einfach ineinander geschoben werden und passt sich somit jeder Mauerstärke an. Es ist kein genaues Ausstemmen, Verputzen oder Ausfliesen der Wand mehr notwendig. Die Montagezeit wird extrem verkürzt. Die Wanddurchführung ersetzt den Lüftungsgitter-Einbaurahmen. Das Gitter einfach in die Wanddurchführung eindrücken. Die Wanddurchführung besteht aus verzinktem Stahl und kann bei Bedarf durch den Ofensetzer auf der Baustelle schwarz lackiert werden. Auch der Isolierungsbereich kann durch die Wanddurchführung überdeckt werden.

ZEITSPAR-  
PRODUKT



## CB UNIVERSAL WANDDURCHFÜHRUNG – eckig

	Artikelnummer	Gittergröße cm	Ausziehbar cm	Einbaumaße cm	Listenpreis EUR
verzinkt	uwd2323vz	23x23	21–36	21,5x21,5	62,50
	uwd3523vz	35x23	21–36	33,5x21,5	68,20
	uwd4523vz	45x23	21–36	43,5x21,5	72,30



TIPP

Verzinkte Wanddurchführung für weniger optische Auffälligkeit mit Senothermlack schwärzen.

DAZU

PASST

CB Stützenbleche  
Siehe Seite 34

CB Aluflexrohre  
Siehe Seite 68 ff.

# CB ROHRTÜREN

WG: KR

Ausführung: weiß, schwarz, Edelstahl

LÜFTUNGSGITTER

Die CB Rohrtüren zeichnen sich durch das schlichte und zeitlose Design aus. Sie sind erhältlich in „2-kachliger Ausführung“ mit zwei Türen und in „1-kachliger Ausführung“ mit einer Tür. Die Materialausführungen sind weiß, schwarz, Edelstahl/weiß und Edelstahl/schwarz. Ganz besonders hervorzuheben ist der separate, sehr massiv gearbeitete Einbaurahmen, welcher während der Ofenmontage einzeln eingebaut wird. Die eigentliche Rohrtüre mit Rahmen wird dann erst nach Ofenfertigstellung eingebaut bzw. am Einbaurahmen verschraubt. Somit ist eine Verschmutzung bzw. Beschädigung der Rohrtüre während der Bauphase ausgeschlossen. Auch ein Abkleben ist dadurch nicht mehr notwendig. Komplettiert wird das Rohrtürenprogramm durch die passenden Abstellbleche (auch in Edelstahl erhältlich).



## CB ROHRTÜREN

	Artikelnummer	Außenmaß cm	Freier Querschnitt* cm²	Einbaumaß cm	Farbe	Listenpreis EUR
einflüglig	rt2323etd1	23 x 23	400	22,5 x 21,7	Türe/Rahmen weiß	126,00
	rt2323etd2	23 x 23	400	22,5 x 21,7	Türe/Rahmen schwarz	116,40
	rt2323etd3	23 x 23	400	22,5 x 21,7	Türe Edelstahl/Rahmen weiß	221,20
	rt2323etd4	23 x 23	400	22,5 x 21,7	Türe Edelstahl/Rahmen schwarz	210,90
zweiflüglig	rt4523ztd1	46 x 23	800	44,6 x 21,7	Türe/Rahmen weiß	188,10
	rt4523ztd2	46 x 23	800	44,6 x 21,7	Türe/Rahmen schwarz	170,70
	rt4523ztd3	46 x 23	800	44,6 x 21,7	Türe Edelstahl/Rahmen weiß	315,70
	rt4523ztd4	46 x 23	800	44,6 x 21,7	Türe Edelstahl/Rahmen schwarz	305,40
Abstellblech	rt4523abw	45 x 23	-	-	weiß	39,10
	rt4523abs	45 x 23	-	-	schwarz	39,10
	rt4523abes	45 x 23	-	-	Edelstahl	66,80

\*bei geöffneten Türen



Die eigentliche Rohrtüre (mit Rahmen) wird dann erst nach Ofenfertigstellung eingebaut bzw. am Einbaurahmen verschraubt. Somit ist eine Verschmutzung bzw. Beschädigung der Rohrtüre während der Bauphase ausgeschlossen. Auch ein Abkleben ist dadurch nicht mehr notwendig.



- HINWEIS** Angegebene Querschnitte bezogen auf geöffnete Türen.
- TIPP** Das eigentliche Lüftungsgitter kann durch die Einstellschrauben final ausgerichtet und justiert werden.
- TIPP** Rohrtüre erst nach Ofenfertigstellung in den Rahmen einbauen.



# CB DECKENLUFTGITTER -BREITER EINBAURAHMEN-

WG: LG

Ausführung: weiß, schwarz

Gerade bei halbhohen modernen Ofenanlagen liegen Deckengitter stark im Trend. Die CB Deckengitter zeichnen sich hier durch den breiten Montagerahmen aus. Einfach die passende Aussparung in der Ofendecke vorsehen und das Gitter zum Schluss einlegen. Spannungsrisse, verursacht durch verschiedene Materialausdehnungen (Stahl-Putz, Stahl-Keramik, etc.) werden vermieden. Komplett mit verstellbarer Jalousie und Gitterrost.



LÜFTUNGSGITTER



## CB DECKENGITTER – mit breitem Einbaurahmen

	Artikelnummer	Außenmaß cm	Freier Querschnitt cm²	Einbaumaß cm	Listenpreis EUR
weiß	dg3515w	39 x 19	245	36,5 x 16,5	129,20
	dg4515w	49 x 19	325	46,5 x 16,5	143,00
	dg2323w	27 x 27	260	24,5 x 24,5	129,80
	dg3523w	39 x 27	430	36,5 x 24,5	147,60
	dg4523w	49 x 27	570	46,5 x 24,5	161,60
schwarz	dg3515s	39 x 19	245	36,5 x 16,5	122,80
	dg4515s	49 x 19	325	46,5 x 16,5	138,60
	dg2323s	27 x 27	260	24,5 x 24,5	123,80
	dg3523s	39 x 27	430	36,5 x 24,5	140,80
	dg4523s	49 x 27	570	46,5 x 24,5	154,50
Extra groß	dg4545w	49 x 49	1200	46,5 x 46,5	267,50
	dg4545s	49 x 49	1200	46,5 x 46,5	264,20
	dg5523w	59 x 27	720	56,5 x 24,5	180,70
	dg5523s	59 x 27	720	56,5 x 24,5	179,40



XXL

**HINWEIS** Lüftungsgitter sollen immer geöffnet sein, um Schäden durch Hitzestau an der Ofenanlage zu vermeiden. Siehe Seite 22, Griffifixierung.

**CB EMPFIEHLT** **Revisions – Deckengitter 45 x 45**

- Ideal zur Revision von Wasserkomponenten
- Ideal zur Revision von Verrohrungen
- Großer freier Querschnitt (ca.1.200 cm²)
- Massive Konstruktion
- Auch als Warmluftgitter erhältlich

**TIPP** Gitterteil mit Lamellenausrichtung der Wand abgewandt einsetzen.

# CB DECKENLUFTGITTER – SCHMALER EINBAURAHMEN HÖHENVERSTELLBAR

WG: LG

Ausführung: weiß, schwarz

LÜFTUNGSGITTER

- Durch schmalen Einbaurahmen kann bündig mit der Oberfläche (Keramik, Stein etc.) gebaut werden
- Einbaurahmen höhenverstellbar
- 12 verschiedene Ausführungen inkl. Extra groß
- Bewährte CB Deckenluftgittertechnik

## CB DECKENLUFTGITTER – mit höhenverstellbarem Einbaurahmen

	Artikelnummer	Außenmaß [B x H] cm	Freier Querschnitt cm <sup>2</sup>	Ausschnitt für Naturstein/Keramik	Einbaumaß [B x H] cm	Listenpreis EUR
weiß	dgh2323w	23,8 x 23,8	260	24,2 x 24,2	25,2 x 24,6	124,90
	dgh3515w	35,8 x 15,8	245	36,2 x 16,2	37,2 x 16,6	124,20
	dgh3523w	35,8 x 23,8	430	36,2 x 24,2	37,2 x 24,6	142,20
	dgh4515w	45,8 x 15,8	325	46,2 x 16,2	47,2 x 16,6	137,70
	dgh4523w	45,8 x 23,8	570	46,2 x 24,2	47,2 x 24,6	155,40
	dgh5523w	55,8 x 23,8	720	56,2 x 24,2	57,2 x 24,6	163,70
schwarz	dgh2323s	23,8 x 23,8	260	24,2 x 24,2	25,2 x 24,6	119,10
	dgh3515s	35,8 x 15,8	245	36,2 x 16,2	37,2 x 16,6	118,40
	dgh3523s	35,8 x 23,8	430	36,2 x 24,2	37,2 x 24,6	135,50
	dgh4515s	45,8 x 15,8	325	46,2 x 16,2	47,2 x 16,6	133,50
	dgh4523s	45,8 x 23,8	570	46,2 x 24,2	47,2 x 24,6	148,80
	dgh5523s	55,8 x 23,8	720	56,2 x 24,2	57,2 x 24,6	157,80
Extra groß	dgh4545w	45,8 x 45,8	1200	46,2 x 46,2	47,2 x 46,6	257,30
	dgh4545s	45,8 x 45,8	1200	46,2 x 46,2	47,2 x 46,6	254,10



TIPP

Gitterteil mit Lamellenausrichtung der Wand abgewandt einsetzen.



CB EMPFIEHLT

Flächenbündiger Einbau möglich

## CB DECKENGITTER – GRIFFFIXIERUNG

WG: LG

Ausführung: weiß, schwarz

Vom Ofenbetreiber versehentlich geschlossene Deckengitter können zu Schäden an der Ofenanlage führen. So kann starker Wärmestau zu Rissbildung an der Ofenhülle führen. Abhilfe schafft hier nun die eigens dafür entwickelte Deckengitter-Griffifixierung. Das schwere, aus einem massiven Metallstück heraus gefräste Metall-Passstück weist zwei Öffnungen auf, in welchen der Deckengitter-Griff fixiert werden kann. Somit können die Lamellen in einem Öffnungswinkel von 45 Grad und 90 Grad eingestellt werden.

### CB DECKENGITTER-GRIFFFIXIERUNG

	Artikelnummer	Listenpreis
weiß	dggfw	26,90
schwarz	dggfs	26,90



TR\_OL 2012



Liegen keine Herstellerangaben vor, so dürfen mind. 25% des erforderlichen freien Umluft- und Zuluft-Querschnitts nicht absperrbar sein.

# CB LUFTLEISTEN GERADE – OHNE EINBAURAHMEN

WG: LG

Ausführung: weiß, schwarz

LÜFTUNGSGITTER

CB Luftleisten zum Einbau in moderne, geradlinige und deckenhohe Ofenanlagen. Gerade hier wirken Lamellen- oder Ziergitter im Frontbereich meist störend. Auch als Kaltluftgitter zum Einbau unter freitragenden Feuertischen geeignet. Temperaturbeständige, pulverbeschichtete Oberfläche. In Längen von 45–100 cm für fast alle gängigen Heizeinsätze verwendbar. Somit werden die Fluchten des Heizeinsatzes durch die Luftleiste wieder aufgenommen. Zwischenlängen oder größere Längen können durch Kombination einzelner Leisten erzielt werden. **Sonderanfertigungen möglich.**

## CB LUFTLEISTEN – gerade ohne EBR - nicht verschließbar





	Einbaumaß (B x H x T) cm	Außenmaß (B x H x T) cm	Länge cm	Freier Querschnitt cm <sup>2</sup>	weiß		schwarz	
					Artikel- nummer	Listenpreis EUR	Artikel- nummer	Listenpreis EUR
nicht verschließbar	30,3x6,3x12,3	32,0x8x12,3	30	165	ll30w	91,60	ll30s	90,40
	45,8x6,3x12,3	47,5x8x12,3	45	258	ll45w	112,10	ll45s	110,20
	60,9x6,3x12,3	62,6x8x12,3	60	352	ll60w	134,10	ll60s	132,50
	69,1x6,3x12,3	70,8x8x12,3	68	399	ll68w	141,80	ll68s	139,70
	76,8x6,3x12,3	78,6x8x12,3	76	445	ll76w	154,00	ll76s	151,30
	88,3x6,3x12,3	90,0x8x12,3	88	515	ll88w	178,00	ll88s	176,10
	100,9x6,3x12,3	102,6x8x12,3	100	590	ll100w	200,80	ll100s	198,70



## CB LUFTLEISTEN – gerade ohne EBR - verschließbar

	Einbaumaß (B x H x T) cm	Außenmaß (B x H x T) cm	Länge cm	Freier Querschnitt cm <sup>2</sup>	weiß		schwarz	
					Artikel- nummer	Listenpreis EUR	Artikel- nummer	Listenpreis EUR
verschließbar	30,3x6,3x12,3	32,0x8x12,3	30	165	llwv30w	106,40	llwv30s	104,60
	45,8x6,3x12,3	47,5x8x12,3	45	258	llwv45w	127,80	llwv45s	125,80
	60,9x6,3x12,3	62,6x8x12,3	60	352	llwv60w	150,50	llwv60s	148,70
	69,1x6,3x12,3	70,8x8x12,3	68	399	llwv68w	157,80	llwv68s	155,50
	76,8x6,3x12,3	78,6x8x12,3	76	445	llwv76w	176,50	llwv76s	173,30
	88,3x6,3x12,3	90,0x8x12,3	88	515	llwv88w	194,60	llwv88s	192,60
	100,9x6,3x12,3	102,6x8x12,3	100	590	llwv100w	223,40	llwv100s	221,10



	<b>TIPP</b>	Bei den verschließbaren Luftleisten kann die Öffnung für den Warmluftaustritt mittels Schiebepatte reguliert bzw. ganz verschlossen werden. Einfache Bedienung und Konstruktion.
	<b>TIPP</b>	CB Luftleisten sind auch in Sondermaßen erhältlich. Gerne berät Sie dazu Stefan Schneider unter +49 (0) 8393 9469 - 422.
	<b>CB EMPFIEHLT</b>	Luftleisten mit Einbaurahmen → Die eigentliche Luftleiste muss erst nach Ofenmontage eingesetzt werden → Keine Verschmutzung!
	<b>ACHTUNG</b>	Luftleisten dürfen nicht statisch belastet werden. (Metall dehnt sich aus!)
<b>DAZU PASST</b>	CB Revisionstüren Siehe Seite 48 ff.	CB Designblenden Siehe Seite 27
		CB Kubus zur Revision Siehe Seite 78 ff.

# CB LUFTLEISTEN – MIT EINBAURAHMEN UND NETZ

WG: LG

Ausführung: weiß, schwarz

LÜFTUNGSGITTER

- Erst Ofen fertigstellen, streichen und dann die Luftleiste in den Einbaurahmen einschieben. Damit werden Beschädigungen an der Leiste bzw. am Lack, die während der Montage auftreten können, vermieden.
- Luftleiste kann zu Revisionszwecken aus dem Einbaurahmen gezogen werden, ohne den Putz zu beschädigen (Achtung: geringes Öffnungsmaß)
- Zusätzliche Öffnungen zur Revision an der Rückseite des Einbaurahmens können vom Handwerker mittels Flex/Bleischere selber erstellt werden.
- Hitzebeständige Dichtung zwischen Luftleiste und Einbaurahmen – keine Fehlluft zwischen Luftleiste und Einbaurahmen. Der Verschmutzung der Wand wird entgegengewirkt.
- Der Einbaurahmen beinhaltet ein Sicherheitsnetz aus Metall, das sicherstellt, dass keine Gegenstände durch die Luftleiste in das Ofeninnere gelangen können (optional verwendbar).



## CB LUFTLEISTEN – gerade mit EBR – nicht verschließbar

			weiß		schwarz	
	Einbaumaß (BxHxT) cm	Freier Querschnitt cm²	Artikelnummer	Listenpreis EUR	Artikelnummer	Listenpreis EUR
nicht verschließbar	31,6x7,6x12,5	165	llebr30w	135,80	llebr30s	134,10
	46,4x7,6x12,5	258	llebr45w	163,00	llebr45s	161,20
	61,8x7,6x12,5	352	llebr60w	195,00	llebr60s	193,40
	69,7x7,6x12,5	399	llebr68w	202,70	llebr68s	201,10
	78,0x7,6x12,5	445	llebr76w	218,90	llebr76s	217,00
	89,3x7,6x12,5	515	llebr88w	246,80	llebr88s	244,70
	101,2x7,6x12,5	590	llebr100w	275,80	llebr100s	274,00



## CB LUFTLEISTEN – gerade mit EBR – verschließbar

			weiß		schwarz	
	Einbaumaß (BxHxT) cm	Freier Querschnitt cm²	Artikelnummer	Listenpreis EUR	Artikelnummer	Listenpreis EUR
verschließbar	31,6x7,6x12,5	165	llebrvw30w	141,60	llebrvw30s	139,90
	46,4x7,6x12,5	258	llebrvw45w	168,60	llebrvw45s	166,80
	61,8x7,6x12,5	352	llebrvw60w	199,50	llebrvw60s	197,50
	69,7x7,6x12,5	399	llebrvw68w	206,50	llebrvw68s	204,50
	78,0x7,6x12,5	445	llebrvw76w	220,70	llebrvw76s	218,90
	89,3x7,6x12,5	515	llebrvw88w	249,00	llebrvw88s	246,90
	101,2x7,6x12,5	590	llebrvw100w	282,10	llebrvw100s	280,30



TIPP

Bei den verschließbaren Luftleisten kann die Öffnung für den Warmluftaustritt mittels Schiebeplatte reguliert bzw. ganz verschlossen werden. Einfache Bedienung und Konstruktion.



HINWEIS

Das Sicherheitsnetz in regelmäßigen Abständen vom Staub befreien, um die Luftzirkulation zu gewährleisten.

DAZU

PASST

CB Revisionsüren  
Siehe Seite 48

CB Designblenden  
Siehe Seite 27

CB Kubus zur Revision  
Siehe Seite 78 ff.

# CB LUFTBOXEN

WG: LG

Ausführung: weiß, schwarz

Zum Einbau in moderne geradlinige Ofenanlagen. Gezielte Luftführung durch großen freien Querschnitt (169 cm<sup>2</sup>). Dezent und unauffällig oder als gewollter „Hingucker und Akzent“ in Kontrastfarbe. Zahlreiche Gestaltungsmöglichkeiten durch Kombination verschiedener Luftboxen in gleicher oder sogar unterschiedlicher Farbe. Temperaturbeständige, pulverbeschichtete Oberfläche.

## CB LUFTBOXEN

	Artikelnummer	Einbaumaß (BxHxT) cm	Außenmaß (BxHxT) cm	Freier Querschnitt cm <sup>2</sup>	Listenpreis EUR
weiß	lb13w	15x15x19	13,3x13,3x19	169	78,60
schwarz	lb13s	15x15x19	13,3x13,3x19	169	76,70



## CB LUFTBOXEN – mit Einbaurahmen und Netz

	Artikelnummer	Außenmaß in cm Einbaurahmen (BxHxT)	Außenmaß cm Luftbox (BxHxT)	Freier Querschnitt cm <sup>2</sup>	Listenpreis EUR
weiß	lbebr13w	14,7x14,7x19,3	13,3x13,3x19	169	108,60
schwarz	lbebr13s	14,7x14,7x19,3	13,3x13,3x19	169	106,80



**DAZU PASST**

- CB Revisionsstüren Siehe Seite 48
- CB Designblenden Siehe Seite 27
- CB Kubus zur Revision Siehe Seite 78 ff.

# CB ECKLUFTLEISTEN

## Wichtige Info zur richtigen Bestellung:

Werden in einem Ofen oben und unten (Warmluft + Kaltluft) ungleichschenklige Luftleisten verwendet, so muss jeweils eine L- und eine R-Variante gewählt werden.



Heizeinsätze kurzer Schenkel links = L-Variante

Für die Warmluft über dem Heizeinsatz | Artikel-Nr.: lle5577l



Für die Kaltluft unter dem Heizeinsatz | Artikel-Nr.: lle5577r

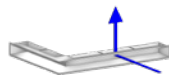

Heizeinsätze kurzer Schenkel rechts = R-Variante

Für die Warmluft über dem Heizeinsatz | Artikel-Nr.: lle5577r



Für die Kaltluft unter dem Heizeinsatz | Artikel-Nr.: lle5577l

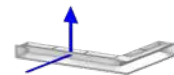

**HINWEIS** Erforderlichen freien Querschnitt prüfen. Ggf. müssen noch weitere Gitter eingeplant werden.

**TIPP** Bei gleichschenkligen Luftleisten muss keine L- oder R-Variante ausgewählt werden.

# CB ECKLUFTLEISTEN

WG: LG

Ausführung: weiß, schwarz

LÜFTUNGSGITTER

CB Eckluftleisten für gerade moderne Ofenanlagen. Eckluftleisten sind sowohl gleichschenkelig als auch ungleichschenkelig erhältlich. Durch die Form der Eckluftleiste wird der moderne Ausdruck des Eck-Heizeinsatzes verstärkt. **Sonderanfertigungen möglich.**

## CB ECKLUFTLEISTEN – gleichschenkelig

	Artikelnummer	Einbaumaß cm	Außenmaß cm	Freier Querschnitt cm <sup>2</sup>	Listenpreis EUR
weiß	lle56w	56,5x56,5x7	57x57x8	500	267,20
schwarz	lle56s	56,5x56,5x7	57x57x8	500	265,70



## CB ECKLUFTLEISTEN – ungleichschenkelig

	Artikelnummer	Einbaumaß cm	Außenmaß cm	Freier Querschnitt cm <sup>2</sup>	Listenpreis EUR
weiß	lle5577lw	55,2x77,1x7	55,7x77,6x8	620	275,40
	lle5577rw	55,2x77,1x7	55,7x77,6x8	620	275,40
	lle4867lw	47,1x66,6x7	48,3x67,6x8	502	275,40
	lle4867rw	47,1x66,6x7	48,3x67,6x8	502	275,40
	lle4482lw	43,6x81,0x7	44,8x82,0x8	564	275,40
	lle4482rw	43,6x81,0x7	44,8x82,0x8	564	275,40
schwarz	lle5577ls	55,2x77,1x7	55,7x77,6x8	620	273,20
	lle5577rs	55,2x77,1x7	55,7x77,6x8	620	273,20
	lle4867ls	47,1x66,6x7	48,3x67,6x8	502	273,20
	lle4867rs	47,1x66,6x7	48,3x67,6x8	502	273,20
	lle4482ls	43,6x81,0x7	44,8x82,0x8	564	273,20
	lle4482rs	43,6x81,0x7	44,8x82,0x8	564	273,20

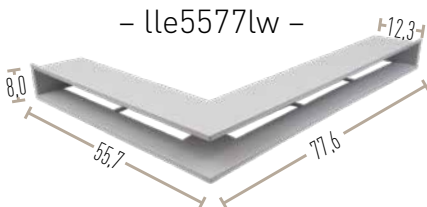
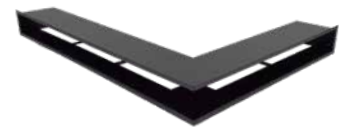

### Eckstabilisator

Bei allen Eckluftleisten ist ein „Eckstabilisator“ im Lieferumfang enthalten. Dieser Stabilisator kann in die Luftleistenecke eingesetzt werden. Dadurch wird ein Zusammendrücken der Luftleiste verhindert. Natürlich kann der Stabilisator auch weggelassen werden. Der Stabilisator ist in derselben Farbe wie die jeweilige Luftleiste lackiert. Maße = 16 x 16 x 60 mm

## NEUE GRÖSSE

Neue Größen angelehnt an die Spartherm Heizeinsätze

- Varia-2L-55h-4S / Varia 2L/R-55h-4S
- Varia AS-2Lh-4S / Varia AS-2Rh-4S

## ACHTUNG

Luftleisten dürfen nicht statisch belastet werden.

## TIPP

CB Luftleisten sind auch in Sondermaßen erhältlich. Gerne berät sie dazu Stefan Schneider unter +49 (0) 8393 9469 - 422.

## DAZU PASST

CB Revisionstüren  
Siehe Seite 48

CB Kubus zur Revision  
Siehe Seite 78 ff.



# CB LUFTLEISTEN | CB LUFTBOXEN – DESIGNBLENDEN

WG: LG

Ausführung: weiß, Edelstahl

- Warmluftgitter mit Designblende
- Designblenden für alle Luftleisten und Luftboxen
- Designblenden überdecken Luftleisten komplett
- Drei Designvarianten
- Erhältlich in Edelstahl geschliffen und in weiß hitzebeständig pulverbeschichtet
- Halterungen und Dichtungen zur Fixierung der Designblende
- Einfach abnehm- oder austauschbar

## CB DESIGNBLLENDE D1

Schlitze waagrecht



## CB DESIGNBLLENDE D2

Schlitze senkrecht



## CB DESIGNBLLENDE D3

Quadratische Öffnungen



### CB LUFTLEISTEN | CB LUFTBOX – Designblende D1

			weiß		Edelstahl	
	Außenmaß (BxH) cm	Freier Querschnitt cm <sup>2</sup>	Artikelnummer	Listenpreis EUR	Artikelnummer	Listenpreis EUR
Designblende D1	33,0x8,5	126	ll30d1w	60,80	ll30d1es	79,10
	48,5x8,5	189	ll45d1w	67,50	ll45d1es	92,60
	63,9x8,5	235	ll60d1w	83,70	ll60d1es	101,90
	71,8x8,5	282	ll68d1w	90,40	ll68d1es	105,70
	79,4x8,5	310	ll76d1w	93,40	ll76d1es	111,90
	91,4x8,5	342	ll88d1w	109,90	ll88d1es	130,80
	103,3x8,5	389	ll100d1w	116,90	ll100d1es	140,40
	15,3x15,3	123	lb15d1w	47,10	lb15d1es	50,30



### CB LUFTLEISTEN | CB LUFTBOX – Designblende D2

			weiß		Edelstahl	
	Außenmaß (BxH) cm	Freier Querschnitt cm <sup>2</sup>	Artikelnummer	Listenpreis EUR	Artikelnummer	Listenpreis EUR
Designblende D2	33,0x8,5	126	ll30d2w	60,80	ll30d2es	79,10
	48,5x8,5	189	ll45d2w	67,50	ll45d2es	92,60
	63,9x8,5	235	ll60d2w	83,70	ll60d2es	101,90
	71,8x8,5	282	ll68d2w	90,40	ll68d2es	105,70
	79,4x8,5	310	ll76d2w	93,40	ll76d2es	111,90
	91,4x8,5	342	ll88d2w	109,90	ll88d2es	130,80
	103,3x8,5	389	ll100d2w	116,90	ll100d2es	140,40
	15,3x15,3	123	lb15d1w	41,80	lb15d1es	44,70



**ACHTUNG**

Aufgesteckte Designblenden reduzieren den freien Querschnitt der Luftleisten! Bitte freien Querschnitt beachten!

LÜFTUNGSGITTER

# CB LUFTLEISTEN | CB LUFTBOXEN – DESIGNBLENDEN

WG: LG

Ausführung: weiß, Edelstahl

LÜFTUNGSGITTER

## CB LUFTLEISTEN | CB LUFTBOX – Designblende D3

		weiß		Edelstahl		
	Außenmaß (BxH) cm	Freier Querschnitt cm <sup>2</sup>	Artikelnummer	Listenpreis EUR	Artikelnummer	Listenpreis EUR
Designblende D3	33,0x8,5	126	ll30d3w	60,80	ll30d3es	79,10
	48,5x8,5	189	ll45d3w	67,50	ll45d3es	92,60
	63,9x8,5	235	ll60d3w	83,70	ll60d3es	101,90
	71,8x8,5	282	ll68d3w	90,40	ll68d3es	105,70
	78,9x8,5	310	ll76d3w	93,40	ll76d3es	111,90
	91,4x8,5	342	ll88d3w	109,90	ll88d3es	130,80
	103,3x8,5	389	ll100d3w	116,90	ll100d3es	140,40
	15,3x15,3	123	lb15d3w	47,10	lb15d3es	50,30

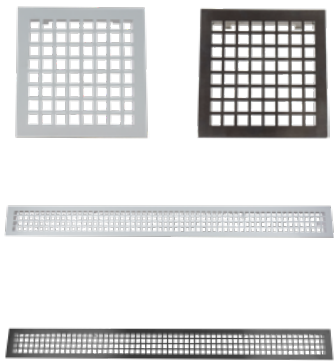

## CB GITTER AKTIVE HINTERLÜFTUNG

WG: LG

Ausführung: weiß, schwarz

CB Gitter für aktive Hinterlüftung mit rechteckigem Auslass (Breite 6,5 cm). Mit dem in 3 Abmessungen lieferbaren Gitter kann die Stauwärme der Ofenanlage und den angrenzenden brennbaren und isolierten Rückwänden sinnvoll abgeführt werden. Zum Einbau in die Kachelofendecke zur Anbauwand, bestehend aus Einbaurahmen und herausnehmbarem Gitterelement mit rechteckigen Auslässen. Temperaturbeständige, pulverbeschichtete Oberfläche.

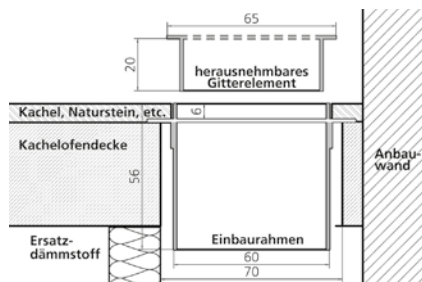

## CB GITTER FÜR AKTIVE HINTERLÜFTUNG

	Artikelnummer	Außenmaß (BxHxT) cm	Freier Querschnitt cm <sup>2</sup>	Einbaumaß (BxL) cm	Listenpreis EUR
weiß	akh33w	33x6,5x5,6	124	7x33,5	81,00
	akh44w	44x6,5x5,6	165	7x44,5	86,60
	akh55w	55x6,5x5,6	207	7x55,5	107,40
schwarz	akh33s	33x6,5x5,6	124	7x33,5	81,50
	akh44s	44x6,5x5,6	165	7x44,5	86,60
	akh55s	55x6,5x5,6	207	7x55,5	107,40

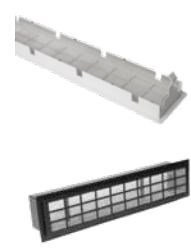

### ⚠️ ACHTUNG FACHREGELN TR\_OL

Die aktive Hinterlüftung ist in folgenden Einbausituationen zwingend vorgeschrieben, gemäß Auszug aus Fachregeln TR\_OL 02/2007.

- Gedämmte Anbaufächen mit brennbaren Baustoffen.
- Besonders wärmedämmte Gebäudewände, -böden, -decken (mit einem U-Wert  $\leq 0,4 \text{ W/m}^2\text{K}$ ) mit oder aus brennbaren Baustoffen, an (auf oder unter) die Feuerstätten direkt angebaut sind.
- Mindestens notwendige Maßnahmen, Mindestschutz:
- Vormauerung mit einer Schichtdicke von mind. 10 cm und Wärmedämmschicht von 10 cm des Referenzdämmstoffs und aktive Hinterlüftung
- oder: entsprechende Schichtdicke eines Ersatzdämmstoffs nach Vorgabe des zugehörigen bauaufsichtlichen Verwendbarkeitsnachweises und aktive Hinterlüftung

Bitte beachten Sie die weiteren Hinweise zur aktiven Hinterlüftung in den Fachregeln TR\_OL 02/2007.



# CB KERAMISCHE LUFTLEISTEN

WG: KR

Ausführung: Warmluft, Kaltluft

- Keramische Luftleisten in den Standardlängen 45 und 71 cm
- Speicherndes Material
- Jede Länge ist möglich – einfach abflexen oder aneinandersetzen
- In der Front überputzbar
- Statisch belastbares Ofen-Bauteil
- Kaltluftleiste für unsichtbare Kaltluftzufuhr
- Stehend als Lüftungsschattenfuge zur Wand verwendbar
- Beleuchtung der keramischen Luftleisten mit LED möglich

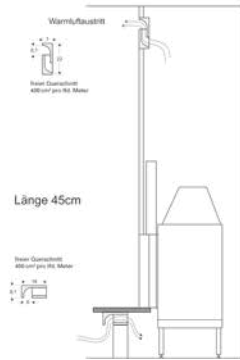

Warmluftleiste



Sichtbar bleibt nur die Rückwand  
Diese Fläche wird überputzt.

Warmluft-Kaltluftleiste

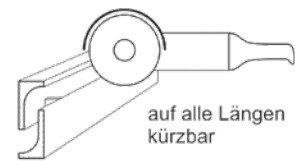

## CB KERAMISCHE LUFTLEISTE – Warmluft

	Artikelnummer	Länge/ Grad	Freier Querschnitt	Listenpreis EUR
gerade	llw45k	45 cm	400 cm <sup>2</sup> /lfm.	139,60
	llw71k	71 cm	400 cm <sup>2</sup> /lfm.	247,80
Ecke	llew45k90	90°	Keine Luftführung	108,20
	llew45k135	135°	Keine Luftführung	108,20

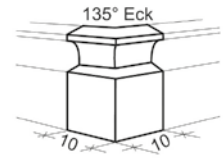
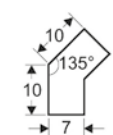
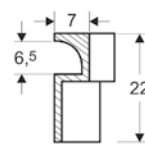
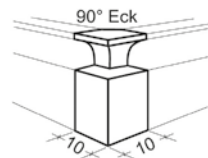
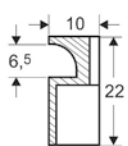
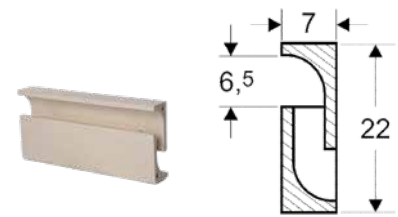

## CB KERAMISCHE LUFTLEISTE – Kaltluft

	Artikelnummer	Länge cm	Freier Querschnitt	Listenpreis EUR
	llk45k	45	400 cm <sup>2</sup> /lfm.	139,60
	llk71k	71	400 cm <sup>2</sup> /lfm.	247,80

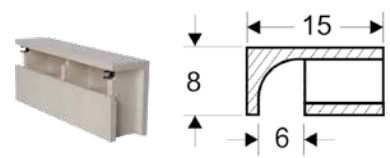

**TIPP** Alle keramischen Luftleisten können mit hitzebeständiger LED-Beleuchtung (5 V) ausgestattet werden.

**TIPP** Hotline bei technischen Fragen und Sonderanfertigungen – Martin Leutschacher +49 (0) 8092-45 16



**DAZU PASST** CB Revisionstüren Siehe Seite 48    CB Kubus zur Revision Siehe Seite 78 ff.    CB LED-Beleuchtung (5 V) Siehe Seite 92

LÜFTUNGSGITTER

# CB KERAMISCHE BODEN-KALTLUFTLEISTE

WG: KR

Ausführung: gerade, Ecke

LÜFTUNGSGITTER

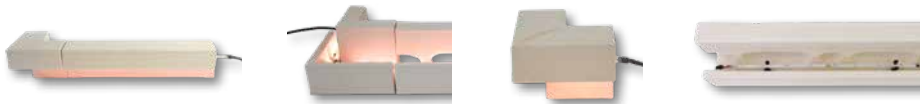

Durch die Boden-Kaltluftleiste lässt sich auf einfache Weise eine umlaufende Schattenfuge erstellen, durch welche die Luftzufuhr in die Ofenanlage erfolgt. Bei immer geradlinigeren und moderneren Öfen ist dies die perfekte Möglichkeit, die Luftzuführung ohne optisch störende Gitter sicherzustellen. Für die Ecken wurde eigens ein Eckelement entwickelt. Die Boden-Kaltluftleiste und das Eckelement sind statisch belastbar, d.h. die komplette Vormauerung kann auf diesen Elementen aufliegen. Die Luftleisten enthalten bereits Klippaufnahmen für die CB LED Lichtleisten. Damit kann auf einfachste Weise eine beleuchtete Schattenfuge erstellt werden – das Highlight eines jeden Raumes!

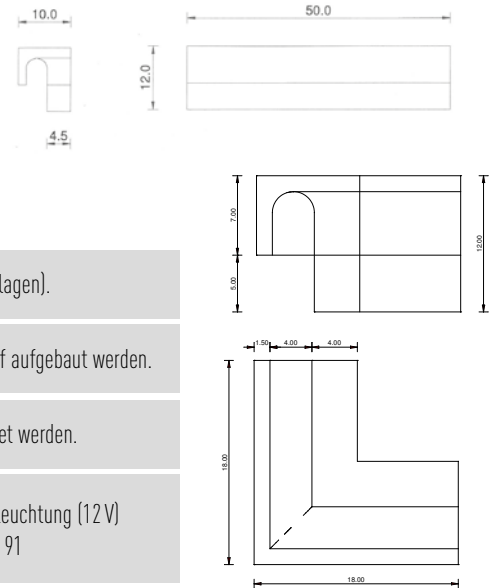

## CB KERAMISCHE BODENKALTLUFTLEISTE

	Artikelnummer	Länge cm	Freier Querschnitt	Listenpreis EUR
gerade	llb50k	50	400 cm <sup>2</sup> /lfm.	149,20
Ecke	lleb90k	18x18	Keine Luftführung	119,90



-  **TIPP** Keramische Leisten sind auf Wunsch auch mit Radius erhältlich (für runde Kaminanlagen).
-  **TIPP** Die keramische Bodenkaltluftleiste ist statisch belastbar, d. h. es kann weiter darauf aufgebaut werden.
-  **TIPP** Die keramische Bodenkaltluftleisten können mit LED-Beleuchtung (12V) ausgestattet werden.
- DAZU PASST**

CB Revisionstüren Siehe Seite 48	CB Kubus zur Revision Siehe Seite 78 ff.	CB LED-Beleuchtung (12V) Siehe Seite 91
-------------------------------------	---	--

## CB KERAMISCHE LÜFTUNGSNISCHE

WG: KR

- Speicherndes Material
- 2x Lichtleisten mit 25 cm Länge bestückt mit je 5 Hochleistungs-LED, warmweiß
- mit Stecker und Kupplung zum Verbinden
- in PVC-Rohr mit 4 Clips zum Befestigen
- Freier Querschnitt ca. 230 cm<sup>2</sup>.

### CB KERAMISCHE LÜFTUNGSNISCHE inkl. LED-Beleuchtung

Artikelnummer	Freier Querschnitt	Listenpreis EUR
ekn2ll25	230 cm <sup>2</sup> /lfm.	695,60

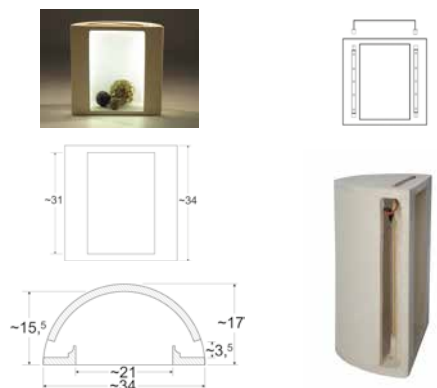

# CB AUSSENLUFTGITTER 2.0 – MIT STUTZEN

WG: LG

Ausführung: weiß, verzinkt, Edelstahl

Außenluftgitter für einfache und schnelle Montage in der Gebäudeaußenwand mit integriertem Anschlussstutzen für ein Flexrohr. Maße für Kernbohrung siehe Tabelle.

- Modernes Blendendesign
- Vereinfachte Revisionierbarkeit
- Geringer Überstand
- Zwei zusätzliche Durchmesser (160 und 180 mm)
- Kleinere Kernbohrungen möglich
- Weiße Pulverbeschichtung, verzinkt, Edelstahl
- Weiße Pulverbeschichtung UV-beständig
- Kein Querschnittsverlust durch Trichterform
- Integrierte Tropfnase
- Silikonierbar
- Herausnehmbarer Insektenschutz
- Montagerahmen Edelstahl

## CB AUSSENLUFTGITTER 2.0 Standard 23x23 – mit Stutzen

	Artikelnummer	Durchmesser mm	Benötigte Kernbohrung mm	Außenmaß (B x H) cm	Freier Querschnitt cm <sup>2</sup>	Listenpreis EUR
weiß	algr50w	50	150	23 x 23	19	83,50
	algr60w	60	150	23 x 23	28	83,50
	algr67w	67	150	23 x 23	35	85,40
	algr80w	80	150	23 x 23	50	87,90
	algr100w	100	150	23 x 23	78	87,90
	algr125w	125	150	23 x 23	122	88,80
	algr150w	150	160	23 x 23	176	92,40
	algr160w	160	200	23 x 23	200	95,90
	algr180w	180	200	23 x 23	254	99,60
verzinkt	algr50vz	50	150	23 x 23	19	62,80
	algr60vz	60	150	23 x 23	28	62,80
	algr67vz	67	150	23 x 23	35	64,40
	algr80vz	80	150	23 x 23	50	65,60
	algr100vz	100	150	23 x 23	78	65,60
	algr125vz	125	150	23 x 23	122	66,80
	algr150vz	150	160	23 x 23	176	68,00
	algr160vz	160	200	23 x 23	200	68,90
	algr180vz	180	200	23 x 23	254	71,40
Edelstahl	algr50es	50	150	23 x 23	19	76,70
	algr60es	60	150	23 x 23	28	76,70
	algr67es	67	150	23 x 23	35	78,00
	algr80es	80	150	23 x 23	50	80,60
	algr100es	100	150	23 x 23	78	81,60
	algr125es	125	150	23 x 23	122	81,60
	algr150es	150	160	23 x 23	176	85,70
	algr160es	160	200	23 x 23	200	88,40
	algr180es	180	200	23 x 23	254	93,40

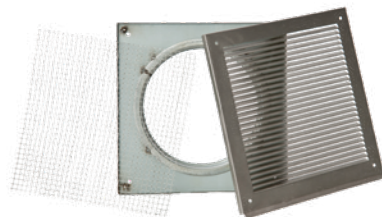

LÜFTUNGSGITTER

# CB AUSSENLUFTGITTER 2.0 – MIT HAUBE

WG: LG

Ausführung: weiß, Edelstahl

LÜFTUNGSGITTER

- Gezielter Schutz vor Wind und Regen
- Keine Beeinflussung des Ofenzugs durch ungünstige Windverhältnisse
- Ansprechendes Design
- Weiß pulverbeschichtet und Edelstahl
- Einfache Montage
- Einfache Revisionsbarkeit durch Schornsteinfeger

## CB AUSSENLUFTGITTER 2.0 – mit Haube

	Artikelnummer	Durchmesser mm	Benötigte Kernbohrung mm	Außenmaß (B x H) cm	Freier Querschnitt cm <sup>2</sup>	Listenpreis EUR
weiß	algrh50w	50	150	23 x 23	19	94,30
	algrh60w	60	150	23 x 23	28	94,30
	algrh67w	67	150	23 x 23	35	96,30
	algrh80w	80	150	23 x 23	50	98,80
	algrh100w	100	150	23 x 23	78	98,80
	algrh125w	125	150	23 x 23	122	99,80
	algrh150w	150	160	23 x 23	176	103,80
	algrh160w	160	200	23 x 23	200	107,30
	algrh180w	180	200	23 x 23	254	111,10
Edelstahl	algrh50es	50	150	23 x 23	19	87,00
	algrh60es	60	150	23 x 23	28	87,00
	algrh67es	67	150	23 x 23	35	88,60
	algrh80es	80	150	23 x 23	50	91,30
	algrh100es	100	150	23 x 23	78	92,20
	algrh125es	125	150	23 x 23	122	92,20
	algrh150es	150	160	23 x 23	176	96,50
	algrh160es	160	200	23 x 23	200	99,50
	algrh180es	180	200	23 x 23	254	104,70



# CB AUSSENLUFTGITTER QUADRATISCH

WG: LG

inkl. Einbaurahmen und Insektenschutzgitter

## CB AUSSENLUFTGITTER – quadratisch mit EBR

	Artikelnummer	Außenmaß (B x H x T)	Freier Querschnitt	Einbaumaß	Listenpreis EUR
verzinkt	algqvz	23 x 23	180	22,5 x 22,5	66,40
Edelstahl	algqes	23 x 23	180	22,5 x 22,5	94,80
weiß	algqw	23 x 23	180	22,5 x 22,5	102,50



TIPP

Kombinierbar mit Stutzenblech und Aluflexrohr.



Die hochwertig verarbeitete CB Universal-Schlauchklemme Edelstahl ist gemäß der DIN Norm 3017 gefertigt. Sie eignet sich für Rohre von 60 mm bis 325 mm Durchmesser.

CB UNIVERSAL-SCHLAUCHKLEMME			
Artikelnummer	Durchmesser	Listenpreis EUR	
afrsk60165	60 – 165 mm	5,40	
afrsk60215	60 – 215 mm	6,30	
afrsk60325	60 – 325 mm	7,60	



Das CB ALU KLEBEBAND eignet sich ideal für das Abdichten von Luftaufbereitungssystemen und andere Isolierarbeiten. Es ist bis zu 90°C hitzebeständig und in unverstärkter und gewebeverstärkter Ausführung erhältlich.

CB ALU KLEBEBAND 50 mm breit, 45 lfm			
Artikelnummer	Beschreibung	Listenpreis EUR	
afrkbst50	Standard	28,30	
afrkbgw50	gewebeverstärkt	28,30	



**TIPP**

Effektiver Schutz vor Kondensatbildung bei Frischluftzufuhr → CB Doppelklappensystem anstatt „einfachem“ Außenluftgitter.

**DAZU**



**PASST**

CB Aluflexrohre inkl. Zubehör lackiert/unlackiert + Rosetten  
Siehe Seite 68 ff.

## CB FRISCHLUFTSETS

Ausführung: schwarz, grau, braun

Gerne stellen wir für Ihren persönlichen Bedarf individuelle Frischluftsets im gewünschten Durchmesser und Farbe zum Verkauf an Ihre Kunden zusammen.



**CB Frischluftsets, schwarz/grau/braun besteht aus:**

- CB Aluflexrohr Standard
- CB Rosette mit zwei Schlauchklemmen
- CB Steckverbinder für Aluflexrohr
- CB Außenluftgitter 23 x 23 cm, Edelstahl mit Stutzen

- Individuell zusammenstellbar ab 10 Sets
- Preis auf Anfrage
- Belabelung nach Kundenwunsch

# CB STUTZENBLECHE

WG: STB

Ausführung: verzinkt

LÜFTUNGSGITTER

Verzinkte Stützenbleche als Übergang von runden Luftleitungen auf Warmluftgitter, Kaltluftgitter und Außenluftgitter.



## CB STUTZENBLECHE

1 STUTZEN				2 STUTZEN						
	Artikelnummer	Durchmesser mm	Listenpreis EUR		Artikelnummer	Durchmesser mm	Listenpreis EUR			
1 STUTZEN	20 x 15	stb2015100	100	22,50	1 STUTZEN	35 x 23	stb3523100	100	22,50	
		stb2015125	125	22,50			stb3523125	125	22,50	
		stb2015150	150*	22,50			stb3523150	150	22,50	
	25 x 15	stb2515100	100	22,50		stb3523160	160	22,50		
		stb2515125	125	22,50		stb3523180	180	22,50		
		stb2515150	150*	22,50		stb3523200	200	22,50		
	35 x 15	stb3515100	100	22,50		2 STUTZEN	45 x 23	stb4523100	100	23,90
		stb3515125	125	22,50				stb4523125	125	23,90
		stb3515150	150*	22,50				stb4523150	150	23,90
45 x 15	stb4515100	100	22,50	stb4523160	160		23,90			
	stb4515125	125	22,50	stb4523180	180		23,90			
	stb4515150	150*	22,50	stb4523200	200		23,90			
20 x 20	stb2020100	100	22,50	35 x 15	stb23515125		125	35,50		
	stb2020125	125	22,50		stb23515150		150*	35,50		
	stb2020150	150	22,50		45 x 15		stb24515125	125	35,50	
	stb2020160	160	22,50			stb24515150	150*	35,50		
23 x 23	stb2323350	50	22,50	35 x 23	stb23523100	100	35,50			
	stb2323360	60	22,50		stb23523125	125	35,50			
	stb2323380	80	22,50		stb23523150	150	35,50			
	stb2323100	100	22,50		stb23523160	160	35,50			
	stb2323125	125	22,50		45 x 23	stb24523100	100	35,50		
	stb2323150	150	22,50			stb24523125	125	35,50		
	stb2323160	160	22,50			stb24523150	150	35,50		
	stb2323180	180	22,50			stb24523160	160	35,50		
	stb2323200	200	22,50			stb24523180	180	35,50		
			stb24523200	200		35,50				

\* Stützenform oval

	<b>ACHTUNG</b>	Zulftleitungen müssen in einigen Ländern/Bundesländern überprüfbar und revisionierbar sein.
	<b>TIPP</b>	Bei längeren Zulftleitungen sollte ein größerer Querschnitt verwendet werden! Aluflexrohrreduzierungen sind hierzu bestens geeignet.
<b>DAZU PASST</b>	CB Aluflexrohre inkl. Zubehör lackiert/unlackiert Siehe Seite 68 ff.	CB Steckverbinder für Aluflexrohre Siehe Seite 73
		CB Revisionsöffnung für Aluflexrohre Siehe Seite 74

# CB ZUBEHÖR FÜR DEN KACHELOFENBAU

TR\_OL 2012

4.11 Verbindungsstücke und Heizgasrohre ... müssen so dicht sein, dass Verbrennungsgase in Gefahr drohender Menge nicht austreten können.  
Die Dichtigkeit kann z. B. sichergestellt werden durch: **Verbindungsschellen**

## CB ROHRSCHELLEN | MIT / OHNE WULST

WG: KR

Die CB Rohrschellen sind in zwei Ausführungen und jeweils zwei Größen erhältlich. Die Ausführung der Rauchrohrschellen unterscheiden sich im Dichtungsband. In der einen Ausführungsvariante ist das Dichtungsband mit einem umlaufenden Wulst versehen, in der anderen glatt gewebt. Die Rauchrohrschelle mit Dichtungswulst eignet sich hervorragend für das dichte Fixieren von Übergängen bei Rohren, welche unterschiedliche Außendurchmesser aufweisen, wie z. B. beim Doppelbogen. Die Rauchrohrschelle mit glattem Dichtungsband wurde für Übergänge von eingezogenen Rohren, welche dadurch denselben Außendurchmesser aufweisen, entwickelt. Zum Beispiel Rauchrohrführung bei Heizkamin.

### CB RAUCHROHRSCHELLE

Dichtungsband **mit Wulst**

120–200 mm und 250–300 mm

### CB RAUCHROHRSCHELLE

Dichtungsband glatt gewebt – **ohne Wulst**

120–200 mm und 250–300 mm



### CB RAUCHROHRSCHELLEN – Dichtungsband glatt gewebt

	Artikelnummer	Durchmesser mm	Listenpreis EUR
ohne Wulst	rs1220ow	120–200	33,80
	rs2530ow	250–300	46,80
mit Wulst	rs1220vz	120–200	34,50
	rs2530vz	250–300	47,90



## CB UNIVERSAL-TRAGLAGER

WG: KR

- Massive Ausführung
- Einstellbar in Höhe und Breite – Länge kürzbar!
- Schallentkoppelte Ausführung
- Hitzebeständige Senotherm Lackierung
- Inkl. Stellfüße
- Max. Tragkraft: 600 kg

### CB UNIVERSAL-TRAGLAGER – verstellbar in Höhe und Breite, Länge (kürzbar)

Artikelnummer	Länge kürzbar von – bis in cm	Höhenverstellbar von – bis in cm	Breite in cm	Listenpreis EUR
tlklsch	40	27 – 33	28 – 40	106,00
tlsch	57,5–84	18–34	23 – 55	110,10

NEU

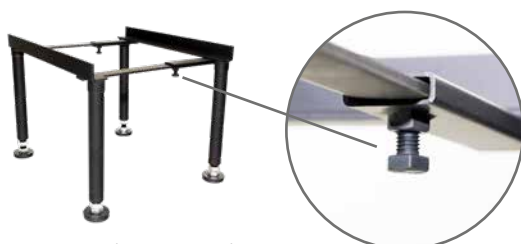

Traglager klein, Länge 40 cm und Breite 35 cm – Höhe und Breite verstellbar, schallentkoppelt



Traglager Standard, Länge 84 cm und Breite 44 cm – Höhe, Breite und Länge verstellbar, schallentkoppelt

# CB DOPPELWANDFUTTER

Ausführung: unbeschichtet

WG: KR



geprüft nach  
DIN EN 1856-2:2009



ZUBEHÖR

## CB DOPPELWANDFUTTER

Artikelnummer	Durchmesser mm	Listenpreis EUR
rdwfo12u	120	20,20
rdwfo13u	130	20,30
rdwfo14u	145	20,60
rdwfo15u	150	20,80
rdwfo16u	160	22,00
rdwfo18u	180	22,90
rdwfo20u	200	23,50
rdwfo25u	250	30,90



HINWEIS

TÜV Süd zugelassen: geprüft nach DIN EN 1856-2:2009

# CB RAUCHROHRREDUZIERUNGEN

WG: KR

- Rauchrohrreduzierungen aus 2mm Stahlblech
- Starkes Preis-Leistungsverhältnis
- Hohe Dichtigkeit durch Tiefziehverfahren
- Einzeln verpackt

## CB RAUCHROHRREDUZIERUNGEN

Artikelnummer	Durchmesser mm	Listenpreis EUR
redu1816	180/160	41,20
redu2018	200/180	42,90
redu2520	250/200	50,80



# CB ESTRICHSTEMPEL

WG: KR

inkl. Gummikappe zur Schallentkopplung 4 Stück im Set

## CB ESTRICHSTEMPEL

Artikelnummer	Listenpreis EUR
estrst4	110,10

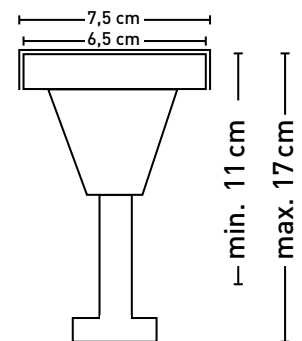

# CB DOPPELBOGEN – FLACH

WG: KR

Ausführung: unbeschichtet

- 2-schalige Sandwichbauweise, innen mit hochhitzebeständigem Edelstahl ausgekleidet, temperaturbeständig bis 1000°C bietet Sicherheit und Langlebigkeit
- Mit Revisionsöffnung RGÖ im Flachbogen 2
- Strömungsgünstige Rauchgasführung durch radialen Ein- und Auslaß Ø181/178 mm
- Quadratische Rauchrohrschelle mit Dichtband gewährleistet dichte Rauchrohrverbindung
- Länge von 44 – 65 cm, dadurch zwischen Heizeinsatz und Nachheizkasten individuell anpassbar
- Geringe Höhe von 16 cm, dadurch bei geringer Heizkammerhöhe leicht im Austausch einbringbar

## CB DOPPELBOGEN – ausziehbar inkl. Revisionsöffnung und Dichtschelle, unbeschichtet

Artikelnummer	Durchmesser mm	ausziehbar von - bis cm	Einbaumaß cm (B x H)	Listenpreis EUR
rdb180ru	180	44 - 65	24,5 x 14,5	417,60

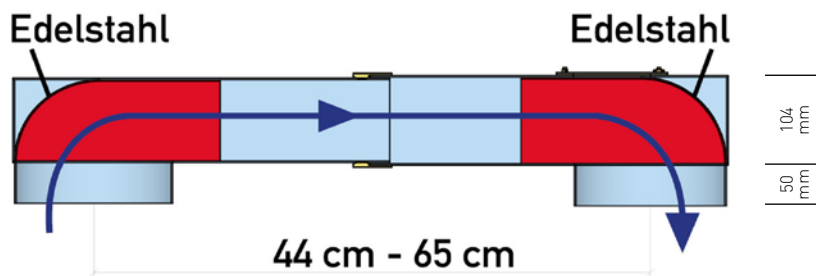

ZUBEHÖR

# CB KUNSTRUSTÜREN

WG: KR

### Zur Revisionierung von Rauchgaszügen

Dichtigkeit bezüglich Rauchgasaustritt durch eingearbeitetes Dichtungsband und hochwertige Verschlusstechnik.

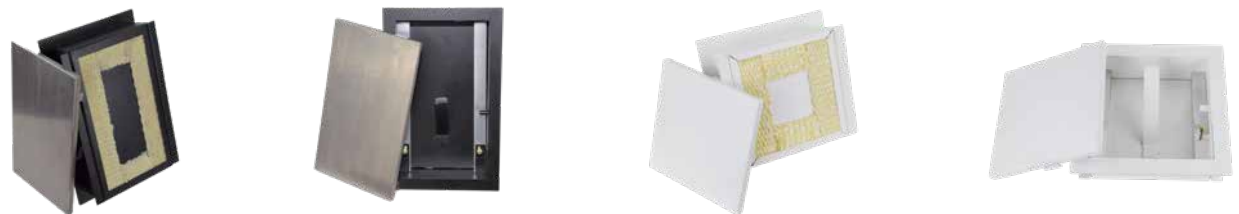

## CB KUNSTRUSTÜRE – gasdicht

	Artikelnummer	Außenmaß (BxH) cm	Farbe	Listenpreis EUR
weiß	kr1919gdw	19 x 19	weiß	91,20
	kr1930gdw	19 x 30	weiß	105,50
schw.	kr1919gds	19 x 19	schwarz	91,20
	kr1930gds	19 x 30	schwarz	105,50
Edelstahl	kr1919gdes	19 x 19	schwarzer Rahmen, Edelstahl Abdeckung	135,00
	kr1930gdes	19 x 30	schwarzer Rahmen, Edelstahl Abdeckung	162,70



**HINWEIS**

Kunstrüstüre darf nicht in direkter Verbindung mit Rauchgas stehen! Kein Prüfzertifikat!

Zusammen mit zwei namhaften Partnerfirmen aus der Putz- und Mörtelbranche wurde in einem aufwendigen Test- und Entwicklungsverfahren der CB Haftmörtel bzw. das CB Putz-System entwickelt. Die interne Testphase betrug beim Haftmörtel ca. 5 Jahre – beim Systemputz kann inzwischen auf über 10 Jahre Erfahrung und auf ca. 5.000 verputzte Anlagen zurückgeblickt werden.

- ✓ Elastischer Kalk-Gips-Putz
- ✓ Mehrdicken und Ausgleich von Unebenheiten in einer Lage möglich
- ✓ idealer Untergrund für Systemfarbenstriche
- ✓ hitzebeständig bis ca. 150°C
- ✓ nahezu schwindfreie Erhärtung
- ✓ mineralisch

✓ mineralisch	✓ hitzebeständig
✓ elastisch	✓ schnell



# CB System-Putz

Elastischer Kalk-Gips-Systemputz zum Filzen von gemauerten Oberflächen

## Technische Daten

Bei allen Daten handelt es sich um Durchschnittswerte, die unter Laborbedingungen nach einschlägigen Prüfnormen und Anwendungsversuchen ermittelt wurden. Abweichungen unter Praxisbedingungen sind möglich.

Produkttyp:	B5/50/2 gemäß DIN EN 13279-1	Trockenrohddichte:	ca. 1,1 kg/dm <sup>3</sup>
Größtkorn:	ca. 1,2 mm	Brandverhalten:	A1 - nicht brennbar
Wasserbedarf ca.:	8 l/Sack	Druckfestigkeit:	≤ 2,0 N/mm <sup>2</sup>

## Verbrauch / Ergiebigkeit / Lagerung

Die Verbrauchsmenge ist abhängig vom Untergrund und Auftragsverfahren. Genaue Werte durch Probeauftrag am Objekt ermitteln.

Ergiebigkeit:	ca. 18,5 l Nassmörtel / Sack	Schichtdicke:	10 mm
Ergiebigkeit:	ca. 1,8 m <sup>2</sup> / Sack	Verbrauch:	ca. 11 kg/m <sup>2</sup>
Lagerung:	9 Monate ab Herstellungsdatum im verschlossenen Originalgebilde bei trockener und sachgerechter Lagerung		

## Listenpreise

Produkt		Putz		Gewebe				Grundierung		Farbe	
Artikelnummer		mppus20f		mppusgf10		mppusgf50		mppusgr1		mppusmf5	
Größe	Gebinde	20 kg	Sack	10 lfm	Rolle	50 lfm	Rolle	1,0 l	Flasche	5,0 l	Eimer
		31,10 EUR		31,10 EUR		149,10 EUR		19,80 EUR		86,90 EUR	

**10 % Zusatzrabatt bei Paletten-Abnahme (20kg Sack = 42 Stk. / Pal.)**

**20 %  
Zusatzrabatt**

## Starker Kennenlern-Rabatt auf die erste Bestellung

Sie erhalten auf Ihre erste Putz- und/oder Haftmörtel-Bestellung 20% Zusatzrabatt als Dankeschön für Ihr Interesse.



### Untergund:

- Mineralischer Spezial-Putz für den Kachelofenbau und mineralische Putzuntergründe
- Der Untergrund muss eben, trocken, sauber, trag- und saugfähig, frei von Staub, haftmindernden Rückständen, Ausblühungen und Sinterschichten sein.

### Temperatur

Nicht verarbeiten und austrocknen lassen bei Luft-, Material- und Untergrundtemperaturen unter +5°C, bei zu erwartendem Nachtfrost sowie über +30°C oder direkter Sonneneinstrahlung.

### Auftragen

- Putz bei Zimmertemperatur auftragen, nicht auf geheizte Oberflächen aufbringen.
- Erste Putzlage in mind. 10 mm Dicke auf vorbereiteten, sauberen und tragfähigen Untergrund aufbringen.
- CB-Systemgewebe in oberes Drittel der ersten Lage einbetten.
- Im direkten Anschluss zweite Lage, **nass in nass**, zur finalen Schichtdicke aufbringen – Oberfläche Filzen, Schlämmen, Modellieren, Glätten.
- Weitere Erhärtung abwarten und die Oberfläche mit dem Schwammbrett und reichlich Wasser abschwämmen.
- Oberfläche nach ausreichender Wartezeit fertig filzen.

### Verarbeitbare Zeit

- Angemischten Putzmörtel innerhalb einer Stunde verarbeiten.
- Bereits angesteifter Mörtel darf nicht noch einmal mit Wasser verdünnt, aufgemischt und verarbeitet werden.

Detaillierte Informationen zur Verarbeitung etc. unter [www.cb-tec.de](http://www.cb-tec.de)

# Putz, Gewebe, Grundierung, Farbe

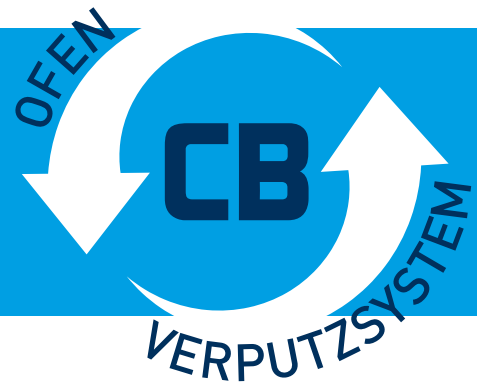

PUTZ

## CB System-Gewebe

Glasfaser-Gittergewebe mit Spezialveredelung zur Schwerentflammbarkeit und Schiebefestigkeit. Für Vollwärmeschutz-, Putz- und Betonspachtelarmierung. Alkalibeständig, dimensionsstabil und unverrottbar. Keine ätzenden, reizenden oder andere unverträgliche Substanzen enthalten.

### Eigenschaften:

- Hitzebeständigkeit: > 300° C
- Flächengewicht: ca. 160 g/m<sup>2</sup>
- Maschenweite: 4 x 4 mm

### Gebindegrößen:

- 10 x 1 m Rolle
- 50 x 1 m Rolle



## CB System-Grundierung

Eigens auf die beiden CB Komponenten Putz und Farbe abgestimmte System-Farbgrundierung zur optimalen Haftung und Auftrag der Systemfarbe auf dem Putz.

### Eigenschaften:

- hohe Eindringtiefe
- Verbrauch: ca. 250 ml/m<sup>2</sup> (Verdünnung 2:1)

### Gebindegröße:

- 1,0 l Flasche



## CB System-Farbe

Auf den CB System-Putz abgestimmte Silikat-Mineral-Farbe. Diffusionsoffen und emissionsfrei. Diffusionsoffen und emissionsfrei.

### Eigenschaften:

- hoch wasserdampfdiffusionsoffen
- Verbrauch: ca. 0,20 l/m<sup>2</sup> pro Anstrich

### Gebindegröße:

- 5,0 l Eimer



Zusammen mit zwei namhaften Partnerfirmen aus der Putz- und Mörtelbranche wurde in einem aufwendigen Test- und Entwicklungsverfahren der CB Haftmörtel bzw. das CB Putz-System entwickelt. Die interne Testphase betrug beim Haftmörtel ca. 5 Jahre – beim Systemputz kann inzwischen auf über 10 Jahre Erfahrung und auf ca. 5.000 verputzte Anlagen zurückgeblickt werden.

- ✓ **Starkes Preis-Leistungs-Verhältnis**
- ✓ **Einfach zu verarbeiten**
- ✓ **Verschiedene Sack- und Eimergrößen**
- ✓ **Maximale Klebekraft**

✓ <b>schnell abbindend</b>	✓ <b>hitzebeständig</b>
✓ <b>hohe Klebekraft</b>	✓ <b>klumpenfrei</b>

HAFTMÖRTEL

# CB-thermoHAFT 1100

Hydraulisch abbindender Haftmörtel für die Versetzung von Schamotte und Ofenkeramik\*



Technische Daten	
Rohstoffbasis:	Tonerdeschmelzzement, mineralische Mehle und Körnungen
Abbindevorgang:	hydraulisch
Größtkorn:	2 mm
Verarbeitungstemperatur:	+ 5°C bis + 25°C
Fugenbreiten:	4 – 12 mm
Komponenten:	1- komponentig
Farbe:	grau
Konsistenz:	Pulver
Wassermenge:	ca. 0,2 - 0,3 l Wasser pro 1 kg Mörtelmasse
Verarbeitungszeit:	10 bis 20 Min.
Trocknungszeit:	ca. 24 Stunden
Temperaturbeständigkeit:	bis + 1100°C
Lagerfähigkeit:	9 Monate (im ungeöffneten Originalgebinde bei kühler und trockener Lagerung)
Gebinde:	20 kg Sack / 15 kg Kunststoffeimer / 5 kg Kunststoffeimer

20%

Zusatzrabatt

## Starker Kennenlern-Rabatt auf die erste Bestellung

Sie erhalten auf Ihre erste Putz- und/oder Haftmörtel-Bestellung 20% Zusatzrabatt als Dankeschön für Ihr Interesse.

\*Achtung: keine Sinterkeramik

### CB-thermoHAFT 1100:

Hydraulisch abbindender Haftmörtel auf Basis hochwertiger Grauzemente, Schnellzemente und verschiedenster Mineralmehle und Körnungen. Zu verwenden in heißen Bereichen bis max. 1100°C. Der CB-thermoHAFT 1100 erreicht bereits nach kurzer Zeit eine hohe Bindefestigkeit, damit ein schnelles Arbeiten gewährleistet ist. Für innen und außen.

### Verwendung:

Der CB-thermoHAFT 1100 ist ein Haftmörtel für die Versetzung, Vermauerung und Verfüllung im Ofenbau von Materialien aus Schamotte und Ofenkeramik\*. Ebenso kann der Haftmörtel zum Reparieren und Ausbessern von feuerfesten Auskleidungen, zum Vermauern von Öfen, Herden und Kaminen, von Feuerstellen und Grillkaminen, verwendet werden.

### Untergrund:

Der Untergrund muss sauber, trocken und tragfähig sein. In den heißen Bereichen darf die Temperatur 1100 °C nicht übersteigen. Verschmutzungen, Rückstände und Trennschichten müssen entfernt werden. Der Untergrund ist leicht vorzunässen.

### Verarbeitung:

Gesamten Inhalt im trockenen Zustand durchmischen. Teilmengen nach Bedarf mit sauberem Wasser klumpenfrei anmischen. Die Verarbeitungszeit beträgt ca. 10 bis 20 Min. und wird durch Außen- und Wassertemperatur beeinflusst. Zur Haftverbesserung und Bindung kleiner Untergrundverunreinigungen mit dem Haftmörtel eine Kontaktschicht auf den Untergrund aufziehen, danach die gewünschte Mörtelmasse ansetzen. Bereits angehärteten Mörtel nicht mehr aufrühren und verwenden.

# CB Haftmörtel

in verschiedenen  
Sack- und Eimergrößen



 CB empfiehlt Verpackung im Eimer:  
verschleißbar, nachhaltig, transportsicher

### Reinigung:

Direkt nach Verwendung der Werkzeuge und Hilfsmittel, sind diese mit Wasser zu reinigen. Nach dem Ansteifen ist nur eine mechanische Reinigung bzw. Lösung des abgetrockneten Materials möglich.

### Anmerkungen:

Die Verarbeitungstemperatur liegt zwischen + 5°C und + 25°C.

- Anheizen des Ofens kann nach frühestens 4 Tagen erfolgen
- Vor zu schnellem Wasserentzug schützen wie z.B. Zugluft, direkte Sonneneinstrahlung usw.
- Vor Frost und nachträglicher Durchfeuchtung schützen

### Hinweise:

Ein Vermischen mit anderen Materialien ist nicht gestattet. Bei Kontakt der Mund- und Nasenschleimhäute, mit viel Wasser spülen. Bei Augenkontakt einige Minuten lang behutsam mit Wasser ausspülen. Kontaktlinsen nach Möglichkeit entfernen. Vor Kindern sicher aufbewahren.

Listenpreise						
Gebinde	20 kg Sack		15 kg Eimer		5 kg Eimer	
Artikelnummer	mpmos20f		mpmok15f		mpmok5f	
	62,10 EUR		62,10 EUR		24,90 EUR	

**10 % Zusatzrabatt bei Paletten-Abnahme**

> 20 kg Sack = 50 Stk. / Pal.    > 15 kg Eimer = 32 Stk. / Pal.  
> 5 kg Eimer = 56 Stk. / Pal.

HAFTMÖRTEL

Entstanden aus den Wünschen und Anregungen vieler Ofenbauer – speziell angepasst auf das Ofensetzer-Handwerk!



FLACHKANAL

- Extrem trittfest
- Massive Ausführung
- Systemhöhe 50 + 80 mm
- Hohe Dichtigkeit

- Extrem trittfest
- Massive hochwertige Ausführung (Materialstärke 0,7 mm)
- Doppelwandige Seitenteile in Sandwich-Bauweise (1,4 mm)
- Hohe Dichtigkeit durch Steckverbinder mit Silikondichtung
- Dimensionierung für Einsatzbereich Feuerstätte
- Umfangreiches Zubehör und Produktsortiment
- Innenliegendes U-Profil für hohe Stabilität
- Stufenlos verstellbare Eckelemente



Ein Bild sagt mehr als 1.000 Worte!

# CB FLACHKANAL-SYSTEM 50 mm

WG: KR

Ausführung: verzinkt

- Als Verbrennungsluftleitung zum Verlegen auf oder in der Geschosdecke
- Flachkanal trittsicher Höhe 50 mm aus verzinktem Stahlblech mit einem Querschnitt von 135 x 50 mm.
- Verbinder beidseits mit Silikondichtung zur Verbindung des Flachkanals mit den Formteilen für 2 oder 3-fache Kanalführung.
- Zum Anschluss einer Feuerstätte wie Heiz- und Kamineinsatz mit Verbrennungsluftstutzen  $\varnothing$  100 / 125 / 150 mm über Adapter Flachkanal oder  $\varnothing$  160 / 180 / 200 über Sammelbox.
- Außenluftgitterblende steckbar in den Ausführungen weiß pulverbeschichtet oder Edelstahl mit Wetterschutzhaube und innenliegendem Insektenschutzgitter
- Verlegung des CB Flachkanalsystems im Fußbodenaufbau der Dämmung auf der Rohfußbodendecke.

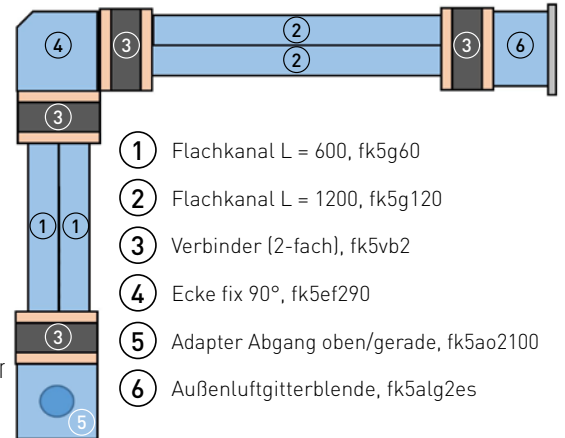

- ① Flachkanal L = 600, fk5g60
- ② Flachkanal L = 1200, fk5g120
- ③ Verbinder (2-fach), fk5vb2
- ④ Ecke fix 90°, fk5ef290
- ⑤ Adapter Abgang oben/gerade, fk5ao2100
- ⑥ Außenluftgitterblende, fk5alg2es



FLACHKANAL



## Hinweise zur Auslegung CB Flachkanalsystem 50

Durchmesser	Freier Querschnitt in cm <sup>2</sup>	Anzahl Kanäle 135 x 50 mm	System Kanalführung	Freier Querschnitt in cm <sup>2</sup>	Differenz	
					in cm <sup>2</sup>	in Prozent
ø 100	78,5	2	2-fach	135,0	56,5	+ 72,0 %
ø 125	122,7	2	2-fach	135,0	12,3	+ 10,1 %
ø 150	176,6	3	3-fach	202,5	25,9	+ 14,6 %
ø 160	201,0	3	3-fach	202,5	1,5	+ 0,8 %
ø 180	254,3	4	2-fach	270,0	69,0	+ 34,3 %
		5	3-fach	337,5	83,2	+ 32,7 %
ø 200	314,0	6	3-fach	405,0	151,0	+ 59,3 %
		5	3-fach	337,5	23,5	+ 7,5 %
		6	3-fach	405,0	91,0	+ 29,0 %

### TR OL 2012

#### 5.3 Dämmung von Verbrennungsluftleitungen

Um Kondensation von Raumluftfeuchtigkeit zu verhindern, müssen zugängliche Luftleitungen ausreichend gedämmt werden. Die Oberflächentemperatur der Wärmedämmung muss immer über dem Taupunkt der Umgebungsluft liegen. Eine Dampfsperre ist an der dem Raum zugewandten Oberfläche der Dämmung anzubringen, um eine Durchfeuchtung des Dämmstoffes zu verhindern, alternativ können nicht wasserdampfdurchlässige Dämmstoffe verwendet werden. Die erforderliche Dicke der Dämmschicht kann in Abhängigkeit der Raumtemperatur, der Temperatur der in der Leitung strömenden Luft, der Raumluftfeuchte, des Taupunktes und des Wärmedurchgangswiderstandes des Dämmstoffes berechnet werden (siehe Abschnitt 19.8.10).

Vereinfacht gelten folgende Randbedingungen:

Außentemperatur: -15 °C (gem. DIN EN 13384-1, Abschnitt 5.7.1.3 Umgebungslufttemperatur)

Dämmstoff der WLG 040

Rel. Raumluftfeuchte <60%, Raum beheizt oder unbeheizt -> min. 25 mm

Rel. Raumluftfeuchte >60%, Raum beheizt oder unbeheizt -> min. 50 mm

Die Dämmung darf den Zugang zu den Prüf- und Reinigungsöffnungen nicht beeinträchtigen.



### Grundsätzlich ist zu beachten:

- Die Dämmung des Flachkanals sollte zwingend mit der Bauleitung / Bauplanung abgestimmt werden.
- Die Dämmung beugt Kondensat gemäß TROL vor - ist aber als Dämmung gemäß EnEV gegenüber luftführenden Bauteilen nicht ausreichend.



### ACHTUNG

\* Bei der Dimensionierung von Zuluftleitungen sind zwingend Länge, Umlenkungen, Reibungswiderstände und andere Verluste zu beachten. Alle in dieser Rubrik angegebenen Querschnittsangaben bzw. Tabellen beinhalten diese Umstände nicht. Es ist zwingend ratsam, für jede Ofenanlage eine Zuluftberechnung zu erstellen.

## DÄMMUNG – CB FLACHKANALSYSTEM

Breite: 1 m, Wärmeleitfähigkeit von 0,033 W/m<sup>2</sup> K, Wasserdampfdiffusionswiderstand  $\mu \geq 10.000$

Artikelnummer	Beschreibung	VPE	Listenpreis in EUR
fkd6l1	Flachkanal-Dämmung 6 mm, 1 lfm. – selbstklebend	1 lfm. (1 m <sup>2</sup> )	43,60
fkd6r15	Flachkanal-Dämmung 6 mm, 1 Rolle (15 m) – selbstklebend	15 lfm. (15 m <sup>2</sup> )	575,40 (38,36 / lfm.)
fkd10l1	Flachkanal-Dämmung 10 mm, 1 lfm. – selbstklebend	1 lfm. (1 m <sup>2</sup> )	55,20
fkd10r10	Flachkanal-Dämmung 10 mm, 1 Rolle (10 m) – selbstklebend	10 lfm. (10 m <sup>2</sup> )	511,90 (51,19 / lfm.)

# CB FLACHKANAL-SYSTEM 50 mm

Ausführung: verzinkt



WG: KR

## BASISBAUTEILE – CB FLACHKANALSYSTEM 50

Abmessung Querschnitt Flachkanal B x H= 135 x 50 mm 67,5 cm<sup>2</sup> Freier Querschnitt\*

Artikelnummer	Beschreibung	VPE	Kanalführung in mm	Listenpreis in EUR
fk5g60	Flachkanal gerade, L = 600 mm	5	135	15,50
fk5g120	Flachkanal gerade, L = 1200 mm	5	135	31,90
fk5bd	Blindeckel für Verbinder für nicht benötigte Anschlüsse	30	135	7,60

## 2-FACHE KANALFÜHRUNG – CB VERBINDER UND FORMTEILE

Abmessung Querschnitt Flachkanal B x H= 270 x 50 mm 135 cm<sup>2</sup> Freier Querschnitt\*

Artikelnummer	Beschreibung	VPE	Kanalführung in mm	Listenpreis in EUR
fk5vb2	Verbinder Einstecktiefe 2x40mm	30	135	10,30
fk5ef245	Ecke fix 45°	6	270	35,50
fk5ef290	Ecke fix 90°	6	270	42,00
fk5ev245	Ecke einstellbar 25 - 45°	6	270	57,50
fk5ao2100	Adapter Flachkanal Abgang oben Ø 100 mm	6	270	36,40
fk5ao2125	Adapter Flachkanal Abgang oben Ø 125 mm	6	270	37,80
fk5ao2160	Sammelbox 2-fach, Anschluss Abgang oben Ø 160 mm	3	560	87,20
fk5uw2	Umlenkung Boden-Wand 90°	6	270	29,50
fk5alg2w	Außenluftgitterblende, weiß steckbar	6	270	44,70
fk5alg2es	Außenluftgitterblende, Edelstahl steckbar mit Wetterschutzhaube	6	270	62,80
fk5mw2	Montagewinkel zur Bodenbefestigung	50	270	4,40
fk5bz2	Klappe mit Bowdenzug und weißem Stellgriff, Länge Bowdenzug 170 cm	10	270	100,60

## 3-FACHE KANALFÜHRUNG – CB VERBINDER UND FORMTEILE

Abmessung Querschnitt Flachkanal B x H= 405 x 50 mm 202,5 cm<sup>2</sup> Freier Querschnitt\*

Artikelnummer	Beschreibung	VPE	Kanalführung in mm	Listenpreis in EUR
fk5vb3	Verbinder Einstecktiefe 2x40mm	30	405	15,20
fk5ef345	Ecke fix 45°	6	405	48,90
fk5ef390	Ecke fix 90°	6	405	57,50
fk5ev345	Ecke einstellbar 25-45°	6	405	76,10
fk5ao3150	Adapter Flachkanal Abgang oben Ø 150 mm	6	405	50,00
fk5ag3150	Adapter Flachkanal Abgang gerade Ø 150 mm	6	405	87,60
fk5ag3160	Adapter Flachkanal Abgang gerade Ø 160 mm	6	405	89,60
fk5ao3180	Sammelbox 2-fach, Anschluss Abgang oben Ø 180 mm	3	830	107,00
fk5ao3200	Sammelbox 2-fach, Anschluss Abgang oben Ø 200 mm	3	830	108,80
fk5uw3	Umlenkung Boden-Wand 90°	6	405	46,50
fk5alg3w	Außenluftgitterblende, weiß steckbar	6	405	51,00
fk5alg3es	Außenluftgitterblende, Edelstahl steckbar mit Wetterschutzhaube	6	405	73,50
fk5mw3	Montagewinkel zur Bodenbefestigung	50	405	5,80
fk5bz3	Klappe mit Bowdenzug und weißem Stellgriff, Länge Bowdenzug 170 cm	6	405	119,90

FLACHKANAL

## Hinweise zur Auslegung CB Flachkanalsystem 80

Verbrennungsluftanschluss Heizgerät		Anzahl Kanäle 135 x 80 mm	System Kanalführung	Freier Querschnitt in cm <sup>2</sup>	Differenz	
Durchmesser	Freier Querschnitt in cm <sup>2</sup>				in cm <sup>2</sup>	in Prozent
ø 100	78,5	1	1-fach	108,0	29,5	+ 37,5 %
ø 125	122,7	2	2-fach	216,0	93,3	+ 71,1 %
ø 150	176,6	2	2-fach	216,0	39,4	+ 22,2 %
ø 160	201,0	2	2-fach	216,0	15,0	+ 7,4 %
ø 180	254,3	3	2-fach	324,0	69,7	+ 27,3 %
		4	2-fach	432,0	432,0	+ 69,8 %
ø 200	314,0	3	2-fach	324,0	10,0	+ 3,1 %
		4	2-fach	432,0	432,0	+ 37,5 %

### TR OL 2012

#### 5.3 Dämmung von Verbrennungsluftleitungen

Um Kondensation von Raumluftfeuchtigkeit zu verhindern, müssen zugängliche Luftleitungen ausreichend gedämmt werden. Die Oberflächentemperatur der Wärmedämmung muss immer über dem Taupunkt der Umgebungsluft liegen. Eine Dampfsperre ist an der dem Raum zugewandten Oberfläche der Dämmung anzubringen, um eine Durchfeuchtung des Dämmstoffes zu verhindern, alternativ können nicht wasserdampfdurchlässige Dämmstoffe verwendet werden. Die erforderliche Dicke der Dämmschicht kann in Abhängigkeit der Raumtemperatur, der Temperatur der in der Leitung strömenden Luft, der Raumluftfeuchte, des Taupunktes und des Wärmedurchgangswiderstandes des Dämmstoffes berechnet werden (siehe Abschnitt 19.8.10).

Vereinfacht gelten folgende Randbedingungen:

Außentemperatur: -15 °C (gem. DIN EN 13384-1, Abschnitt 5.7.1.3 Umgebungslufttemperatur)

Dämmstoff der WLG 040

Rel. Raumluftfeuchte <60%, Raum beheizt oder unbeheizt -> min. 25 mm

Rel. Raumluftfeuchte >60%, Raum beheizt oder unbeheizt -> min. 50 mm

Die Dämmung darf den Zugang zu den Prüf- und Reinigungsöffnungen nicht beeinträchtigen.



### Grundsätzlich ist zu beachten:

- Die Dämmung des Flachkanals sollte zwingend mit der Bauleitung / Bauplanung abgestimmt werden.
- Die Dämmung beugt Kondensat gemäß TROL vor - ist aber als Dämmung gemäß EnEV gegenüber luftführenden Bauteilen nicht ausreichend.



### ACHTUNG

\* Bei der Dimensionierung von Zuluftleitungen sind zwingend Länge, Umlenkungen, Reibungswiderstände und andere Verluste zu beachten. Alle in dieser Rubrik angegebenen Querschnittsangaben bzw. Tabellen beinhalten diese Umstände nicht. Es ist zwingend ratsam, für jede Ofenanlage eine Zuluftberechnung zu erstellen.

## DÄMMUNG – CB FLACHKANALSYSTEM

Breite: 1 m, Wärmeleitfähigkeit von 0,033 W/m<sup>2</sup> K, Wasserdampfdiffusionswiderstand μ ≥ 10.000

Artikelnummer	Beschreibung	VPE	Listenpreis in EUR
fkd6l1	Flachkanal-Dämmung 6 mm, 1 lfm. – selbstklebend	1 lfm. (1 m <sup>2</sup> )	43,60
fkd6r15	Flachkanal-Dämmung 6 mm, 1 Rolle (15 m) – selbstklebend	15 lfm. (15 m <sup>2</sup> )	575,40 (38,36 / lfm.)
fkd10l1	Flachkanal-Dämmung 10 mm, 1 lfm. – selbstklebend	1 lfm. (1 m <sup>2</sup> )	55,20
fkd10r10	Flachkanal-Dämmung 10 mm, 1 Rolle (10 m) – selbstklebend	10 lfm. (10 m <sup>2</sup> )	511,90 (51,19 / lfm.)

# CB FLACHKANAL-SYSTEM 80 mm

Ausführung: verzinkt



WG: KR

## BASISBAUTEILE – CB FLACHKANALSYSTEM 80

Abmessung Querschnitt Flachkanal B x H= 135 x 80 mm

**108 cm<sup>2</sup> Freier Querschnitt\***

Artikelnummer	Beschreibung	VPE	Kanalführung in mm	Listenpreis in EUR
fk8g60	Flachkanal gerade, L = 600 mm	4	135	20,50
fk8g120	Flachkanal gerade, L = 1200 mm	4	135	41,80
fk8bd	Blindeckel für Verbinder für nicht benötigte Anschlüsse	30	135	8,90

## 1-FACHE KANALFÜHRUNG – CB VERBINDER UND FORMTEILE

Abmessung Querschnitt Flachkanal B x H= 135 x 80 mm

**108 cm<sup>2</sup> Freier Querschnitt\***

Artikelnummer	Beschreibung	VPE	Kanalführung in mm	Listenpreis in EUR
fk8vb1	Verbinder Einstecktiefe 2x40mm	30	135	10,10
fk8ef145	Ecke fix 45°	6	135	33,20
fk8ef190	Ecke fix 90°	6	135	38,90
fk8ev145	Ecke einstellbar 25 - 45°	6	135	51,90
fk8ao1100	Adapter Flachkanal Abgang oben Ø 100 mm	6	135	33,70
fk8uw1	Umlenkung Boden-Wand 90°	6	135	26,80
fk8alg1w	Außenluftgitterblende, weiß steckbar	6	135	38,30
fk8alg1es	Außenluftgitterblende, Edelstahl steckbar mit Wetterschutzhaube	6	135	57,10
fk8mw1	Montagewinkel zur Bodenbefestigung	50	135	4,30
fk8bz1	Klappe mit Bowdenzug und weißem Stellgriff, Länge Bowdenzug 170 cm	10	135	89,60

## 2-FACHE KANALFÜHRUNG – CB VERBINDER UND FORMTEILE

Abmessung Querschnitt Flachkanal B x H= 270 x 80 mm

**216 cm<sup>2</sup> Freier Querschnitt\***

Artikelnummer	Beschreibung	VPE	Kanalführung in mm	Listenpreis in EUR
fk8vb2	Verbinder Einstecktiefe 2x40mm	30	270	12,60
fk8ef245	Ecke fix 45°	6	270	45,70
fk8ef290	Ecke fix 90°	6	270	53,70
fk8ev245	Ecke einstellbar 25 - 45°	6	270	74,50
fk8ao2125	Adapter Flachkanal Abgang oben Ø125 mm	6	270	47,30
fk8ao2150	Adapter Flachkanal Abgang oben Ø150 mm	6	270	49,30
fk8ao2160	Adapter Flachkanal Abgang oben Ø160 mm	6	270	51,70
fk8ag2150	Adapter Flachkanal Abgang gerade Ø150 mm	6	270	76,80
fk8ag2160	Adapter Flachkanal Abgang gerade Ø160 mm	6	270	78,60
fk8ao2180	Sammelbox 2-fach, Anschluss Abgang oben Ø 180 mm	3	550	100,20
fk8ao2200	Sammelbox 2-fach, Anschluss Abgang oben Ø 200 mm	3	550	105,20
fk8uw2	Umlenkung Boden-Wand 90°	6	270	43,90
fk8alg2w	Außenluftgitterblende, weiß steckbar	6	270	47,30
fk8alg2es	Außenluftgitterblende, Edelstahl steckbar mit Wetterschutzhaube	6	270	67,50
fk8mw2	Montagewinkel zur Bodenbefestigung	50	270	5,70
fk8bz2	Klappe mit Bowdenzug und weißem Stellgriff, Länge Bowdenzug 170 cm	10	270	115,00

FLACHKANAL

# CB REVISIONSTÜREN 2.0 – MIT SCHNAPPVERSCHLUSS

WG: KR

Ausführung: weiß

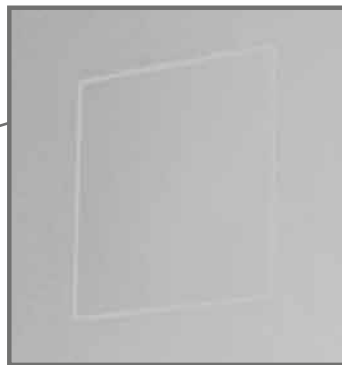

Die „fast unsichtbare Revisionstüre“ für die:

- Revision von Wasserkomponenten
- Revision von Rauchrohren
- Revision von Luftklappen
- Verblendung von Schornsteintüren
- Revision der Verbrennungsluftzufuhr



Erhältlich in 7 Standardgrößen plus nahezu jedes Sondermaß.

Die CB Revisionstüre 2.0 stellt eine Weiterentwicklung der CB Revisionstüre zum Aufschwenken dar. Der Verschlussmechanismus durch Magnete wurde durch eine mechanische Verschlussmechanik ersetzt. Damit wird ein größeres Öffnungsmaß erreicht. Das Türblatt kann zum Verputzen abgeschraubt werden.

- Zum Aufschwenken
- Zum Verputzen demontierbar
- Push to open - Öffnen und Schließen der Türe durch einfaches Andrücken
- Integrierte Kalzium-Silikat-Dämmplatte
- Integrierte Dichtung
- Lochblech-Einbaubänder
- Sechs verschiedene Standardgrößen

REVISIONSTÜREN

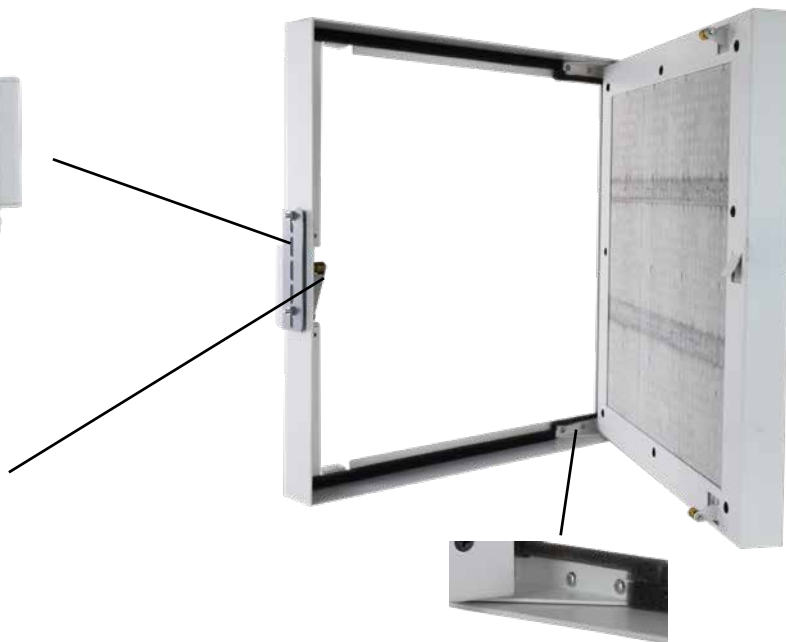





# CB REVISIONSTÜREN 2.0 – MIT SCHNAPPVERSCHLUSS

WG: KR

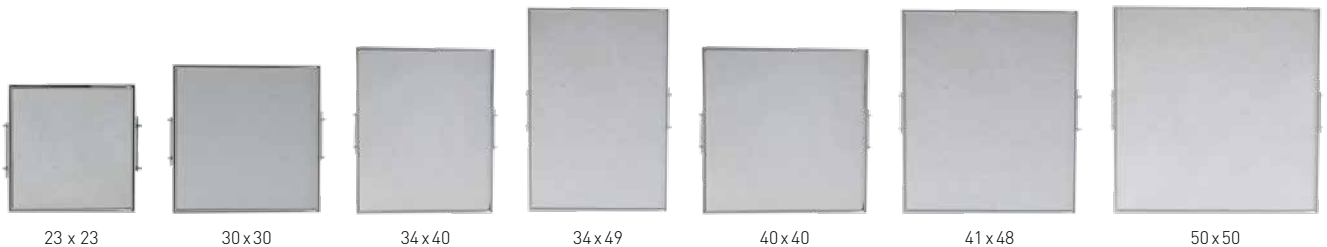
Ausführung: weiß

CB REVISIONSTÜREN – 2.0 mit Schnappverschluss, Dichtung und Kalzium-Silikat-Dämmplatte							
Artikelnummer	Lichtes Maß (BxH) cm	Außenmaß (BxH) cm	Einbaumaß (BxH) cm	Tiefe cm	Farbe	Listenpreis EUR	
rtmv2323w	15 x 19	23 x 23	23,5 x 23,5	6,3	weiß	169,20	
rtmv3030w	22 x 26	30 x 30	30,5 x 30,5	6,3	weiß	181,10	
rtmv3440w	26 x 36	34 x 40	34,5 x 40,5	6,3	weiß	206,80	
rtmv3449w	26 x 45	34 x 49	34,5 x 49,5	6,3	weiß	221,40	
rtmv4040w	32 x 36	40 x 40	40,5 x 40,5	6,3	weiß	214,50	
rtmv4148w	33 x 44	41 x 48	41,5 x 48,5	6,3	weiß	236,30	
rtmv5050w	42 x 46	50 x 50	50,5 x 50,5	6,3	weiß	253,10	



	<b>TIPP</b>	CB Revisionstüren sind auch in Sondermaßen erhältlich. Gerne berät sie dazu Stefan Schneider unter +49 (0) 8393 9469 - 422.	
	<b>TIPP</b>	Lochblechstreifen als Mauerbratzen verwenden.	
<b>DAZU PASST</b>		CB Luftklappengriffe vertieft mit Deckel Siehe Seite 55	CB Putzkapseln quadratisch – zum Einputzen Siehe Seite 51 ff.
	<b>HINWEIS</b>	Die CB Revisionstüren enthalten für den Kamin- und Kachelofenbau zugelassene Kalzium-Silikat-Platten als Putzträger.	

REVISIONSTÜREN

## DATEN KALZIUM-SILIKAT-DÄMMPLATTE

- Zulassung
- Gültigkeitsbereich der Zulassung
- Leichter Baustoff
- Allgemeine bauaufsichtliche Zulassung Nr. Z-43.14-117
- Kamin- und Kachelofenbau
- Gut verputzbar - quillt nicht auf!







- **Zahlreiche Gestaltungsmöglichkeiten**  
6 verschiedene Grundvarianten – 31 verschiedene Gestaltungsmöglichkeiten
- **Hohe Dichtigkeit**  
Die eingearbeitete Keramikfaser-Dichtung sorgt für hohe Dichtigkeit
- **Gute Isolierung**  
Die im Lieferumfang enthaltene Kalzium-Silikat Dämmplatte schützt die Putzdeckeloberfläche vor zu hohen Temperaturen
- **Gut zu montieren**  
„Mauerbratzen“ sorgen für eine optimale Verbindung mit der Ofenhülle

## DIE GRUNDVARIANTEN



**CB Putzkapsel rund**  
ø 145 mm | Aufputz  
drei Grundvarianten – neun Designmöglichkeiten



**CB Putzkapsel quadratisch**  
144x144 mm | zum Einputzen  
eine Variante



**CB Putzkapsel quadratisch**  
140x140 mm | Aufputz  
drei Grundvarianten – neun Designmöglichkeiten



**CB Putzkapsel rund**  
ø 140 mm | zum Einputzen  
eine Variante



**CB Putzkapsel quadratisch**  
144x144 mm | putzbündig  
drei Grundvarianten – neun Designmöglichkeiten



**CB Putzkapsel quadratisch**  
140x140 mm | Aufputz  
zwei Grundvarianten, ohne Ausschnitt

### Aus Eins mach Drei – unterschiedliche Designs

Der Lieferumfang aller Putzkapseln (Ausnahme Variante „Zum Einputzen“) beinhaltet jeweils Putzkapsel-Deckel in den Ausführungen weiß, schwarz und Edelstahl. Somit können durch die Verwendung eines andersfarbigen Putzkapseldeckels im Ofen ganz gezielt Akzente gesetzt werden.



#### HINWEIS

Putzkapsel darf nicht mit Rauchgas in Verbindung gebracht werden. Putzkapsel ist nur für die zweite Schale vorgesehen.

#### TR 01 2012

11.1.3 Heizgaszüge

Heizgaszüge sind mehrschichtig auszuführen.



# CB PUTZKAPSELN

WG: KR

Ausführung: weiß, schwarz, Edelstahl

## CB PUTZKAPSELN – rund – Ø 145 mm Aufputz

Beschreibung	Artikelnummer	Listenpreis EUR
weiß – Aufputz	pkrdw	78,00
schwarz – Aufputz	pkrds	78,00
Edelstahl – Aufputz	pkrdes	90,40



PutzkapSEL rund, weiß – Aufputz

## CB PUTZKAPSELN – rund – Ø 140 mm zum Überputzen

Beschreibung	Artikelnummer	Listenpreis EUR
weiß – zum Einputzen	pkpbrdmgw	119,00



PutzkapSEL rund, weiß – zum Einputzen

**+** **PRODUKT-VERBESSERUNG** Verbesserte Verschluss-technik -> Verriegeln mit Bajonettverschluss.

## CB PUTZKAPSELN – quadratisch – 140 x 140 mm Aufputz

Beschreibung	Artikelnummer	Listenpreis EUR
weiß – Aufputz	pkqdw	88,50
schwarz – Aufputz	pkqds	88,50
Edelstahl – Aufputz	pkqdes	103,70

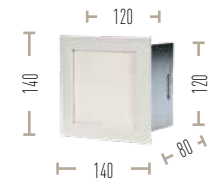

PutzkapSEL quadratisch, weiß – Aufputz

## CB PUTZKAPSELN – quadratisch – 144 x 144 mm putzbündig

Beschreibung	Artikelnummer	Listenpreis EUR
weiß – putzbündig	pkpbqdw	99,60
schwarz – putzbündig	pkpbqds	99,60
Edelstahl – putzbündig	pkpbqdes	119,00

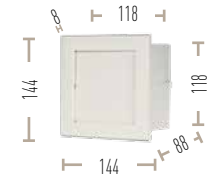

PutzkapSEL quadratisch, weiß – putzbündig

## CB PUTZKAPSELN – quadratisch – 144 x 144 mm putzbündig zum Überputzen

Beschreibung	Artikelnummer	Listenpreis EUR
weiß – zum Einputzen	pkpbmgw	99,60

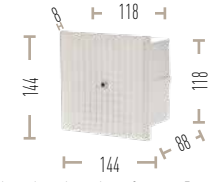

PutzkapSEL quadratisch, weiß – zum Einputzen

## CB PUTZKAPSELN – quadratisch – 140 x 140 mm Aufputz ohne Ausschnitt

Beschreibung	Artikelnummer	Listenpreis EUR
weiß – Aufputz/ohne Ausschnitt	pkoaqw	83,90
schwarz – Aufputz/ohne Ausschnitt	pkoaqs	83,90

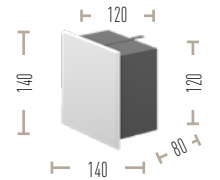

PutzkapSEL quadratisch, weiß – Aufputz

## CB ERSATZDICHTUNGSSETS – selbstklebend für CB PutzkapSEL – 5 Stk.

Beschreibung	Artikelnummer	Listenpreis EUR
CB Ersatzdichtungssets rund	pket5dbrd	35,70
CB Ersatzdichtungssets quadratisch	pket5dbqd	35,70

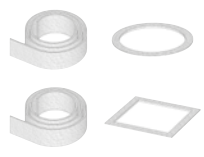

Dichtungssets rund/quadratisch

PUTZKAPSELN

# CB PUTZKAPSELN 2.0

WG: KR

Ausführung: weiß

- Einfacher Öffnungsmechanismus
- Hohe Dichtigkeit durch Verschluss-technik
- Geschlossener Einbaurahmen
- Massive Ausführung
- Integrierte Mörtelfahnen
- Hochwertig pulverbeschichtet
- Zum Überputzen oder für Keramik- und Steineinleger
- Erhältlich in drei Größen
- Putzbündig

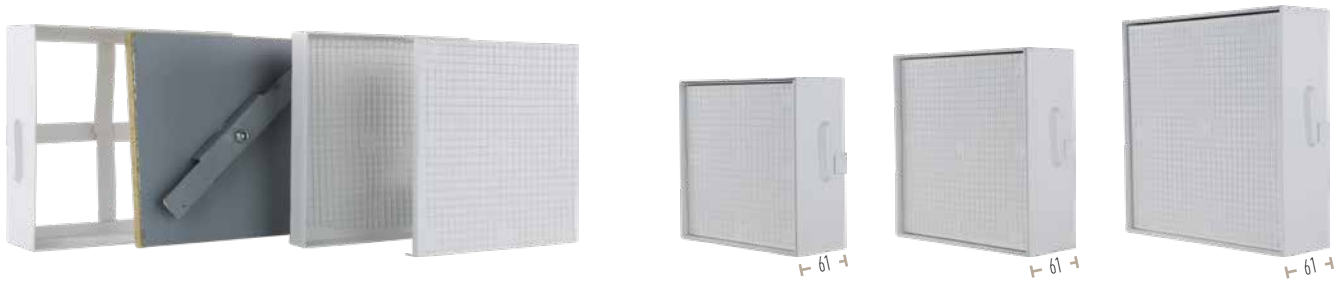

## CB PUTZKAPSELN 2.0 – putzbündig mit Verschluss zum Überputzen oder Einkleben von Einlegern

Beschreibung	Artikelnummer	Außenmaße (B x H) cm	Lichte Maße (B x H) cm	Listenpreis EUR
putzbündig - weiß	pkpbmvg1w	14,5 x 14,5	12,5 x 12,5	93,90
putzbündig - weiß	pkpbmvg2w	17 x 17	15,0 x 15,0	108,80
putzbündig - weiß	pkpbmvg3w	20 x 20	18,0 x 18,0	154,80



bei Bedarf umbiegen

PUTZKAPSELN



HINWEIS

Putzkapsel darf nicht mit Rauchgas in Verbindung gebracht werden. Putzkapsel ist nur für die zweite Schale vorgesehen.



CB EMPFIEHLT

Großer freier Querschnitt



PRODUKT-  
VERBESSE-  
RUNG

Verbesserte Verschluss-technik

**CB PIZZA CASA – 10-teilige Pizza Backvorrichtung aus Edelstahl**

**PATENTIERTE INNOVATION**

Artikelnummer	Beschreibung	Listenpreis EUR
pbpc10	Pizza Casa	184,40



**„Pizza Casa“-Set bestehend aus:**

- Edelstahl-Trägerplatte inkl. vier Edelstahlstellfüße
- Schamottestein-Trägerplatte (Edelstahl)
- Schamottestein
- Pizzaschäufel (dreiteilig/Holz)
- Edelstahlgestellheber mit zwei Holzgriffen
- Edelstahlschaber mit Holzgriff
- Pizza-Cutter
- Edelstahlgrillrost



**TIPP**

Ideal bei Preisverhandlungen mit Ihrem Endkunden – statt Preisnachlass einfach Pizza Casa verschenken!

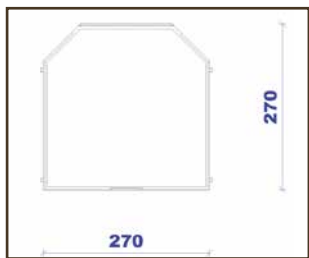

**Pizza Casa Maße**

- Pizza Casa Außenmaß: 27 cm x 27 cm
- Einstellbar in der Höhe von 21 cm – 26 cm

**CB NATURFLAMME OFENANZÜNDER**

**CB NATURFLAMME – 1 kg Kamin- und Ofenanzünder**

Artikelnummer	Beschreibung	Listenpreis EUR
nf1kg	1 kg Kamin- und Ofenanzünder	11,60



**Die Vorteile:**



- Lange Brenndauer
- Sehr sparsam im Verbrauch
- Aus natürlichen Materialien
- Verpackung mit 1 kg Inhalt (mehr als 80 Grillanzünder)
- Schadstoffarme Verbrennung
- Sehr lange Haltbarkeit
- Ideal für Kaminöfen und Kachelöfen
- Inkl. Pizza Casa Werbung auf der Verpackung

PIZZA CASA

# CB LUFTKLAPPENGRIFFE

In der heutigen Zeit sind der optischen Gestaltung von Feuerstätten nahezu keine Grenzen gesetzt. Die CB Luftklappengriffe unterstützen bzw. betonen hierbei die optische Ausführung der Ofenanlage. Oft kann ein Luftklappengriff störend wirken und sollte deswegen „fast unsichtbar“ sein. Manchmal aber soll der Griff durch seine hochwertige Verarbeitung ein schönes Accessoire und einen Blickfang in der Ofenanlage darstellen.

Egal ob die eine oder die andere Wirkung gewünscht wird – das CB Luftklappensortiment mit 32 verschiedenen Varianten erfüllt fast alle Gestaltungswünsche.

		Aufputz	vertieft	mit Deckel
  geschlossen  geöffnet	rund	 CB Luftklappengriffe rund ø 75 mm – Aufputz 5 unterschiedliche Varianten	 CB Luftklappengriffe rund ø 60 mm – vertieft 6 unterschiedliche Varianten	
	quadratisch	 CB Luftklappengriffe quadr. ø 87x87 mm – Aufputz 5 unterschiedliche Varianten	 CB Luftklappengriffe quadr. ø 78x78 mm – vertieft 6 unterschiedliche Varianten	 CB Luftklappengriffe quadr. ø 84x84 mm – vertieft m. Deckel 4 unterschiedliche Varianten

- **Modernes, zeitloses Design**

Die CB Klappengriffe sind sehr geradlinig entworfen und können somit ideal in modernen geradlinigen Ofenanlagen eingesetzt werden.

- **Fast unsichtbar**

Getreu dem Leitspruch „der schönste Griff ist der, den man nicht sieht“ können die „CB Klappengriffe mit Deckel“ fast unsichtbar in die Ofenanlage integriert werden.

- **32 verschiedene Varianten**

Das umfangreiche Programm mit 6 verschiedenen Grund- und 32 Einzelvarianten lässt nahezu keine gestalterischen Wünsche offen.

- **Massive, hochwertige Ausführung**

Durch die massive Einbauhülse lässt sich der Klappengriff sehr gut in die Ofenhülle einbauen.

- **Isoliermaterial zwischen der Einbauhülse und dem Griff/der Rückwand**

- **„Mauerbratzen“ zur besseren Montage**

- **Für Vierkant und flexible Welle**

Der Standarddrehwinkel des Griffes beträgt 90°, nach Entnahme der Schraube kann der Griff jedoch komplett 360° gedreht werden. Dies ist vor allem bei Verwendung von flexiblen Wellen sehr wichtig, da diese sich verwinden (Torsion) und einen größeren Drehwinkel als 90° benötigen. Fixierung des Vierkants/Welle mittels Schraube (im Lieferumfang enthalten) möglich.

- **Montage des Griffes nach Ofenfertigstellung**

Bei den Aufputzvarianten wird zuerst die massive Einbauhülse eingebaut und nach kompletter Fertigstellung der Ofenanlage der Klappengriff und die Rückwand verbaut.

- **Stabilisierungswinkel für flexible Welle**

Durch den Stabilisierungswinkel wird die Vierkantaufnahme gerade bei Verwendung von flexiblen Wellen fixiert.

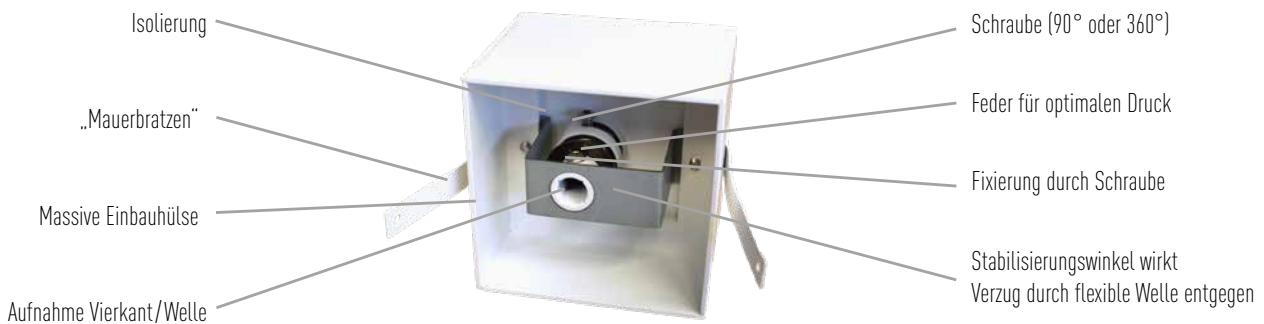

# CB LUFTKLAPPENGRIFFE QUADRATISCH VERTIEFT MIT DECKEL

WG: KR

Ausführung: weiß, schwarz, Edelstahl

In der heutigen Zeit geht der Trend sehr stark zu modernen Ofenanlagen. Diese Ofenanlagen sind i.d.R. sehr kubistisch gehalten und verputzt ausgeführt. Oft wird die Feuerstätte lediglich in die Wand eingelassen. Bei solchen Ausführungen wirken auffällige Klappengriffe meist sehr störend und lenken von der eigentlichen Feuerstelle ab. Gerade für den Einsatz in solchen Anlagen wurde die Luftklappenserie „Quadratisch – vertieft mit Deckel“ entwickelt. Der Klappengriff ist im Ofen versenkt und hinter einem Deckel „versteckt“. Lediglich zur Bedienung kann der Deckel durch leichtes Andrücken geöffnet und der Griff bedient werden.

Sehen Sie selbst – Sie sehen fast nichts!



## CB LUFTKLAPPENGRIFFE – quadratisch – 84 x 84 mm mit Deckel

	Beschreibung	Artikelnummer	Listenpreis EUR
D1	EBR, Deckel, RW und Knopf weiß	lkmdqdd1	101,50
D2	EBR, Deckel, RW und Knopf schwarz	lkmdqdd2	101,50
D3	EBR weiß, Deckel, RW und Knopf Edelstahl	lkmdqdd3	141,10
D4	EBR schwarz, Deckel, RW und Knopf Edelstahl	lkmdqdd4	141,10

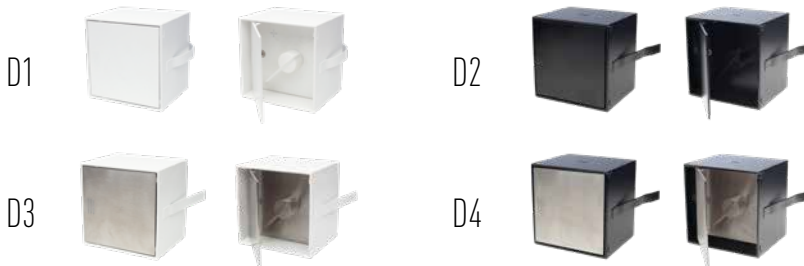

PRODUKT-  
VERBESSE-  
RUNG

Die Klappengriffe mit Deckel wurden verbessert. Der Deckel kann nun zusammen mit der Basisplatte entnommen werden.

# CB LUFTKLAPPENGRIFFE – VERSTÄRKTE FEDER

WG: KR

Ausführung: weiß, schwarz

## CB LUFTKLAPPENGRIF – quadratisch – 84 x 84 mm vertieft mit Deckel und verstärkter Feder

	Beschreibung	Artikelnummer	Listenpreis EUR
D1	EBR, Deckel, verstärkte Feder, RW und Knopf, weiß	lkvfmdqdd1	122,10
D2	EBR, Deckel, verstärkte Feder, RW und Knopf, schwarz	lkvfmdqdd2	122,10

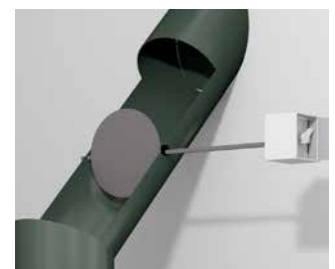

TIPP

CB Luftklappengriffe mit verstärkter Feder z. B. zur Arretierung der Drosselklappen im Rauchgassammler.

LUFTKLAPPENGRIFFE



# CB LUFTKLAPPENGRIFFE RUND

WG: KR

Ausführung: weiß, schwarz, Edelstahl

## CB LUFTKLAPPENGRIFFE – rund – Ø 75 mm Aufputz

	Beschreibung	Artikelnummer	Listenpreis EUR
D1	RW und Knopf weiß	lkaprdd1	50,70
D2	RW und Knopf schwarz	lkaprdd2	50,70
D3	RW und Knopf Edelstahl	lkaprdd3	99,70
D4	RW schwarz, Knopf Edelstahl	lkaprdd4	89,70
D5	RW weiß, Knopf Edelstahl	lkaprdd5	89,70



Luftklappengriff rund, Aufputz – Design 3



## CB LUFTKLAPPENGRIFFE – rund – Ø 65 mm vertieft

	Beschreibung	Artikelnummer	Listenpreis EUR
D1	EBR, RW und Knopf weiß	lkvtrdd1	73,20
D2	EBR, RW und Knopf schwarz	lkvtrdd2	73,20
D3	EBR weiß, RW und Knopf Edelstahl	lkvtrdd3	116,90
D4	EBR schwarz, RW und Knopf Edelstahl	lkvtrdd4	116,90
D5	EBR und RW schwarz, Knopf Edelstahl	lkvtrdd5	109,50
D6	EBR und RW weiß, Knopf Edelstahl	lkvtrdd6	109,50

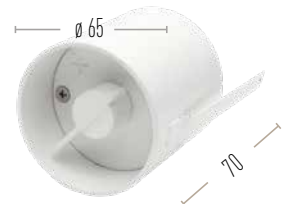

Luftklappengriff rund, vertieft – Design 1

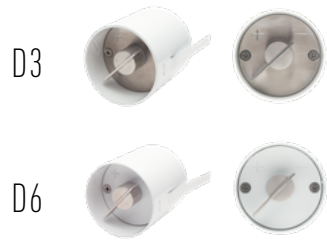

## CB LUFTKLAPPENGRIFFE – rund – Ø 65 mm einfache Ausführung

	Beschreibung	Artikelnummer	Listenpreis EUR
D1	rund, „einfache Ausführung“ weiß	lkeaw	29,60
D2	rund, „einfache Ausführung“ schwarz	lkeas	29,60



Luftklappengriff rund, einf. Ausführung – Design 1

LUFTKLAPPENGRIFFE



Die Wellenspannung kann einen frisch eingebauten Luftklappengriff in der Ofenhülle verschieben. Deswegen die Griffe mit Haftmörtel einbauen und solange fixieren bis dieser abgebinden hat.



**DAZU PASST**  
 CB Zubehör Luftklappengriffe Siehe Seite 58  
 CB Klappensysteme Siehe Seite 62 ff.

# CB LUFTKLAPPENGRIFFE QUADRATISCH

WG: KR

Ausführung: weiß, schwarz, Edelstahl

## CB LUFTKLAPPENGRIFFE – quadratisch – 87 x 87 mm Aufputz

	Beschreibung	Artikelnummer	Listenpreis EUR
D1	RW und Knopf weiß	lkapqdd1	50,70
D2	RW und Knopf schwarz	lkapqdd2	50,70
D3	RW und Knopf Edelstahl	lkapqdd3	99,70
D4	RW schwarz, Knopf Edelstahl	lkapqdd4	89,70
D5	RW weiß, Knopf Edelstahl	lkapqdd5	89,70

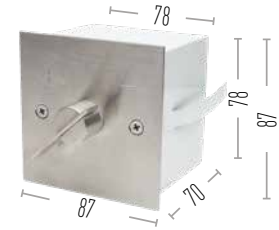

Luftklappengriff quadratisch, Aufputz – Design 3



## CB LUFTKLAPPENGRIFFE – quadratisch – 78 x 78 mm vertieft

	Beschreibung	Artikelnummer	Listenpreis EUR
D1	EBR, RW und Knopf weiß	lktqdd1	73,20
D2	EBR, RW und Knopf schwarz	lktqdd2	73,20
D3	EBR weiß, RW und Knopf Edelstahl	lktqdd3	116,90
D4	EBR schwarz, RW und Knopf Edelstahl	lktqdd4	116,90
D5	EBR und RW schwarz, Knopf Edelstahl	lktqdd5	109,50
D6	EBR und RW weiß, Knopf Edelstahl	lktqdd6	109,50

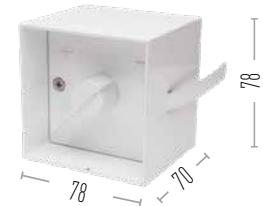

Luftklappengriff quadratisch, vertieft – Design 1



## CB LUFTKLAPPENGRIFFE – quadratisch – 75 x 75 mm einfache Ausführung

	Beschreibung	Artikelnummer	Listenpreis EUR
D1	quadratisch, „einfache Ausführung“, weiß	lkeaqdw	32,20
D2	quadratisch, „einfache Ausführung“, schwarz	lkeaqds	32,20

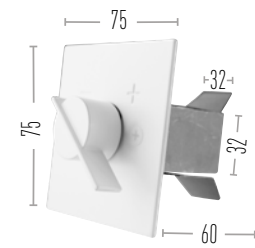

Luftklappengriff quadratisch, einf. Ausführung – Design 1



LUFTKLAPPENGRIFFE

## CB FLEXIBLE WELLE – 9,5 mm Wellenseele Außenvierkant 8x8 mm / Innenvierkant 9x9 mm

Artikelnummer	Länge cm	Listenpreis EUR
fw50a88i99	50	101,40
fw100a88i99	100	123,60
fw150a88i99	150	144,50

## CB FLEXIBLE WELLE – 7 mm Wellenseele beide Enden Außenvierkant 8x8 mm

Artikelnummer	Länge cm	Listenpreis EUR
fw50za88	50	44,90
fw70za88	70	49,20

## CB KREUZGELENK – 45° für Vierkantstab 8x8 mm

Artikelnummer	Listenpreis EUR
vk88kg	51,00

## CB VIERKANTSTAB – 8x8 mm in verzinkter Ausführung

Artikelnummer	Länge cm	Listenpreis EUR
vk88st100	100	14,60

## CB VERBINDER FÜR VIERKANTSTAB – 8x8 mm in Edelstahl

Artikelnummer	Listenpreis EUR
vk88vb	15,70



### TIPP

#### Kreuzgelenk statt Welle

Flexible Wellen „überdrehen“, d.h. die Kraftübertragung erfolgt nicht 1:1 (Torsion). Wenn z. B. der Klappengriff um 90 Grad gedreht wird, bewegt sich die Klappe um weniger als 90°; bedingt durch die Flexibilität der Welle. Dieser Effekt verstärkt sich bei zunehmender Länge und Temperaturbelastung der Welle.

Eine sehr gute Alternative hierzu stellt die Verwendung von Kreuzgelenken in Verbindung mit einer Vierkantstange dar. Mit zwei Kreuzgelenken und einem Vierkantstab kann die flexible Welle sehr oft ersetzt werden und die Kraftübertragung verläuft 1:1. Diese Art der Kraftübertragung ist sogar günstiger (1x Vierkant, 2x Kreuzgelenk = 116,60 € Listenpreis – 1x flexible Welle 9,5 mm, 1 m Länge = 123,60 € Listenpreis).

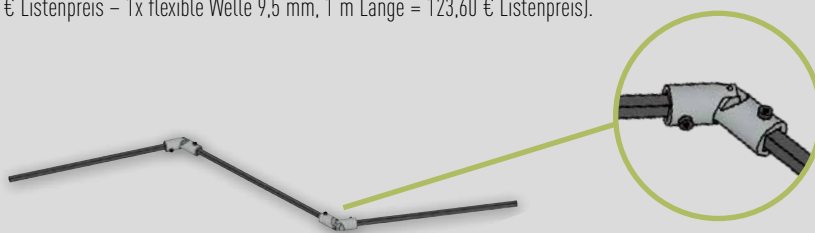

# CB LUFTKLAPPEN MIT VIERKANT

WG: KR

Ausführung: verzinkt

- Verstellbare Achse
- Hochwertige Achsarretierung durch Drehgriff
- Hohe Dichtigkeit bei der dichtschließenden Variante
- Dichtung hitzebeständig bis 180°C
- Starkes Preis-Leistungs-Verhältnis
- Inkl. Auflageblech
- Verzinkte Ausführung
- Integrierte Achsdichtung
- Zentrierung der Achse durch Achsdichtung
- Definierte Klappen-Endposition
- Kombinierbar mit allen CB-tec Klappengriffen
- Sandwichbauweise der Luftklappe (bei dichtschließender Klappe)

- **CB Luftklappen – ohne Dichtung**  
Ausziehbare Achse 8/8 mm  
Größen 100–200 mm
- **CB Luftklappen – dichtschließend**  
Ausziehbare Achse 8/8 mm  
Größen 100–200 mm

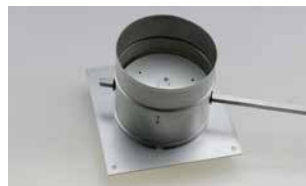
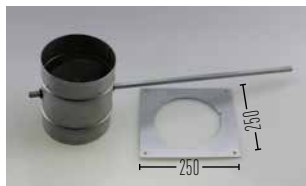
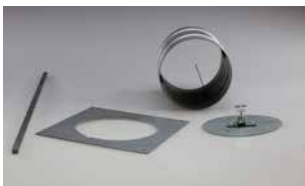

## CB LUFTKLAPPE – ohne Dichtung mit 500 mm Vierkantstange 8x8 mm und Auflageblech, verzinkt

	Artikelnummer	Durchmesser mm	Listenpreis EUR
ohne Dichtung	lfkuv100vz	100	39,00
	lfkuv125vz	125	39,10
	lfkuv150vz	150	39,10
	lfkuv160vz	160	39,80
	lfkuv180vz	180	40,30
	lfkuv200vz	200	43,10



– ohne Dichtung –

## CB LUFTKLAPPE – dichtschließend mit 500 mm Vierkantstange 8x8 mm und Auflageblech, verzinkt

	Artikelnummer	Durchmesser mm	Listenpreis EUR
dichtschließend	lfkdv100vz	100	65,70
	lfkdv125vz	125	67,00
	lfkdv150vz	150	67,70
	lfkdv160vz	160	72,40
	lfkdv180vz	180	76,10
	lfkdv200vz	200	82,10



– mit Dichtung –

<b>TIPP</b>	Effektiver Schutz vor Kondensatbildung bei Frischluftzufuhr → CB Doppelklappensystem anstatt „einfacher“ Luftklappe.				
	<b>DAZU PASST</b>	CB Luftklappengriffe Siehe Seite 54 ff.	CB Aluflexrohre Siehe Seite 68 ff.	CB Formstabile Welle Siehe Seite 61	CB Außenluftgitter Siehe Seite 31 ff.

KLAPPEN

# CB FLEXIKLAPPE

WG: KR

Ausführung: verzinkt

## Die starre – flexible Verbindung. ... einmal eingestellt und die Welle bleibt in Form!

### Die starke Alternative zum Bowdenzug:

- Einmal eingestellt bleibt die flexible Welle in der definierten Ausrichtung/Form
- Starke mechanische Belastbarkeit
- Drehfunktion immer gewährleistet – kein Blockieren, Aushängen etc. wie beim Bowdenzug möglich
- Leichtgängigkeit auch bei großen Umlenkungen
- Hohe Dichtigkeit durch integrierte Silikondichtung
- Dichtung hitzebeständig bis 180°C
- Sehr verschleißarm
- Nichtbrennbares Material (Welle)
- Einfache Montage
- Starkes Preis-Leistungs-Verhältnis
- Gute Einstellbarkeit durch Klappen-Drehgriff
- Massiver Klappengriff aus Metall
- Gute Sichtbarkeit der Klappenposition am Drehgriff
- Drei verschiedene Längen
- Kann alternativ mit jedem CB Klappengriff kombiniert werden
- Für längere Strecken mit allen CB Wellensystemen kombinierbar
- Definierte Klappen-Endposition
- Integrierte Achsdichtung



# CB FLEXIKLAPPEN-SETS – DICHTSCHLIESSEND

WG: KR

### Flexiklappen-Set bestehend aus:

- Luftklappe
- Starr-flexible Welle
- Luftklappengriff (rund/weiß)



### CB LUFTKLAPPEN-SET 1 – dichtschießend Länge = 250 mm Welle + 500 mm Vierkantstange / weißer, runder Stellgriff

	Artikelnummer	Durchmesser mm	Listenpreis EUR
verzinkt	lfks1df100	100	81,20
	lfks1df125	125	81,50
	lfks1df150	150	89,50
	lfks1df160	160	94,40
	lfks1df180	180	100,20
	lfks1df200	200	103,80



KLAPPEN

CB EMPFIEHLT

Flexiklappe statt Bowdenzug → Drehfunktion immer gewährleistet – kein Blockieren, Aushängen etc. wie beim Bowdenzug möglich.

# CB FLEXIKLAPPEN-SETS – DICHTSCHLIESSEND

WG: KR

Ausführung: verzinkt

## CB LUFTKLAPPEN-SET 2 – dichtschießend Länge = 500 mm Welle + 500 mm Vierkantstange / weißer, runder Stellgriff

	Artikelnummer	Durchmesser mm	Listenpreis EUR
verzinkt	lfks2df100	100	89,30
	lfks2df125	125	89,70
	lfks2df150	150	97,70
	lfks2df160	160	102,40
	lfks2df180	180	108,40
	lfks2df200	200	112,00

## CB LUFTKLAPPEN-SET 3 – dichtschießend Länge = 1000 mm Welle + 500 mm Vierkantstange / weißer, runder Stellgriff

	Artikelnummer	Durchmesser mm	Listenpreis EUR
verzinkt	lfks3df100	100	94,10
	lfks3df125	125	94,70
	lfks3df150	150	102,50
	lfks3df160	160	107,40
	lfks3df180	180	113,20
	lfks3df200	200	116,80



# CB FORMSTABILE WELLE

WG: KR

- Einmal eingestellt bleibt die formstabile Welle in der definierten Ausrichtung/Form
- Starke mechanische Belastbarkeit
- Drehfunktion immer gewährleistet – kein Blockieren, Aushängen etc. wie bei Bowdenzug möglich
- Leichtgängigkeit auch bei großen Umlenkungen
- Sehr verschleißarm
- Nichtbrennbares Material (Welle)
- Drei verschiedene Längen
- Kann alternativ mit jedem CB Klappengriff kombiniert werden
- Für längere Strecken mit allen CB Wellensystemen kombinierbar
- In der Wellenstärke 7 mm und 10 mm erhältlich

## CB Formstabile Welle / Luftklappenführung – 7 / 9 mm Wellenseele mit Außenvierkant 8 x 8 mm / Länge Vierkantstange 500 mm

	Artikelnummer	Länge cm	Listenpreis EUR
	fwk30s7aa8	30	44,60
	fwk60s7aa8	60	53,00
	fwk120s9aa8	120	67,80

## CB Formstabile Welle – 7 mm Wellenseele Außenvierkant 8 x 8 mm / Innenvierkant 9 x 9 mm

	Artikelnummer	Länge cm	Listenpreis EUR
	fw30s7ai8	30	39,00
	fw60s7ai8	60	47,50

## CB Formstabile Welle – 9 mm Wellenseele Außenvierkant 8 x 8 mm / Innenvierkant 9 x 9 mm

	Artikelnummer	Länge cm	Listenpreis EUR
	fw30s9ai8	30	45,60
	fw60s9ai8	60	54,20
	fw120s9ai8	120	69,20



**DAZU PASST**     
 CB Luftklappengriffe Siehe Seite 54     
 CB Aluflexrohre Siehe Seite 68 ff.     
 CB Doppelklappe Siehe Seite 62 ff.

KLAPPEN



# CB DOPPELKLAPPENSYSTEM

Die CB Doppelklappe ist das perfekte Bauteil, welches im Ofenbau zwischen warmen und kalten Bereichen eingebaut werden kann und entsprechend isolierend wirkt. Das „dichtschießende/kälteentkoppelte“ CB Doppelklappensystem wurde so entwickelt und konzipiert, dass es der Kondensatbildung bzw. der Wärmebrücke im Wohnbereich entgegenwirkt bzw. die Kälte bei geschlossenen Klappen den Wohnraum erst gar nicht erreicht.



**PATENTIERTE  
INNOVATION**

- Beide Klappen mit integrierter Silikondichtung für höhere Dichtigkeit
- Stehende Luftschicht zwischen den Doppelklappen wirkt isolierend
- Kälteentkopplung des Doppelklappenmoduls mittels eingesetztem Kunststoffring
- Klappenantrieb durch Doppelgestänge
- Doppelklappenmodul aus Edelstahl
- Materialübergänge mit Silikon abgedichtet
- Montage mittels Kernbohrung 180–200 mm (bei Einsatz Außenwand)

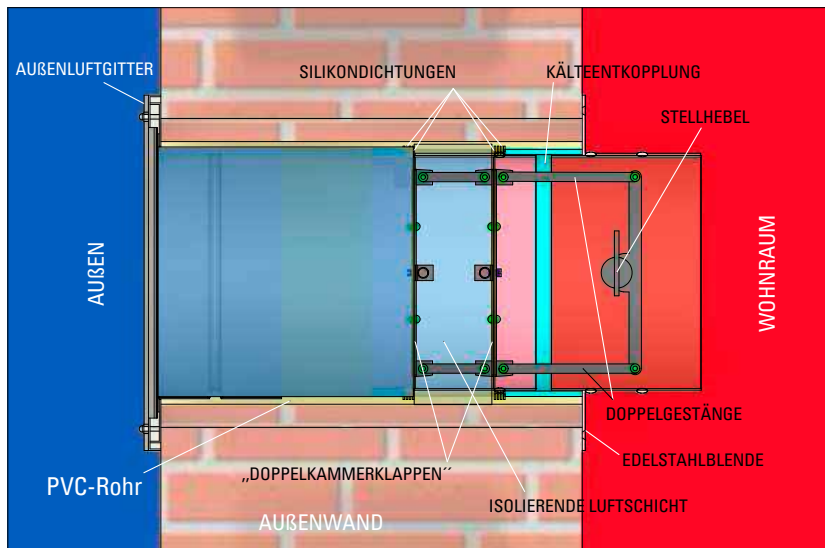

**KERNBOHRUNG**  
Ø 18-20 cm erforderlich

- Die isolierende Klappe zwischen „warm und kalt“
- Dichtschießend – Kälteentkoppelt
- Wirkt Kondensatbildung und Energieverlust effektiv entgegen

## Die Bestandteile im Überblick



**Doppelklappenmodul**  
(inkl. 2x Silikondichtung, Doppelklappenriffel Edelstahl)



**PVC Kunststoffrohr**  
Länge 43 cm – beliebig ab-längbar zur Wanddurchführung (Außendurchmesser 170 mm, Wandungsstärke 3 mm)



**Außenluftgitter Edelstahl**  
Edelstahl Außenluftgitter in revisionierbarer Ausführung inkl. Insektenschutzgitter und Tropfkante



**Adapter für Vierkant/Welle/ Motorische Steuerung**

# CB DOPPELKLAPPENSYSTEM

WG: KMO

Ausführung: Edelstahl

## Ohne Klappe

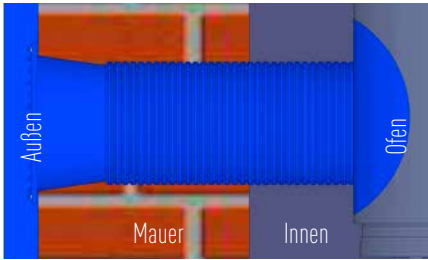

Die Verbrennungsluftleitung kühlt aus.  
Die Ofenanlage kühlt ganz oder teilweise aus.

## Einzelklappe

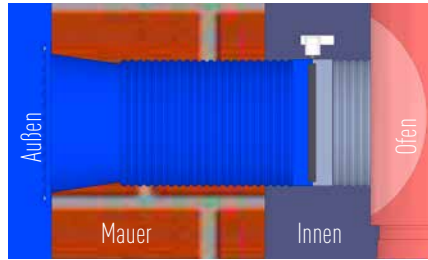

Die Verbrennungsluftleitung kühlt teilweise aus.

## Doppelklappe

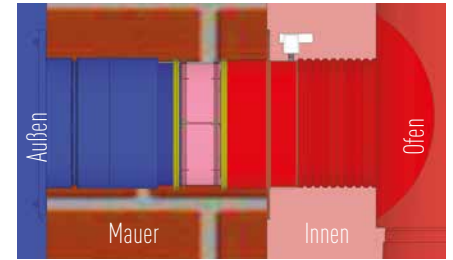

Keine Gefahr des Auskühlens bei der Verbrennungsluftleitung und der Ofenanlage.

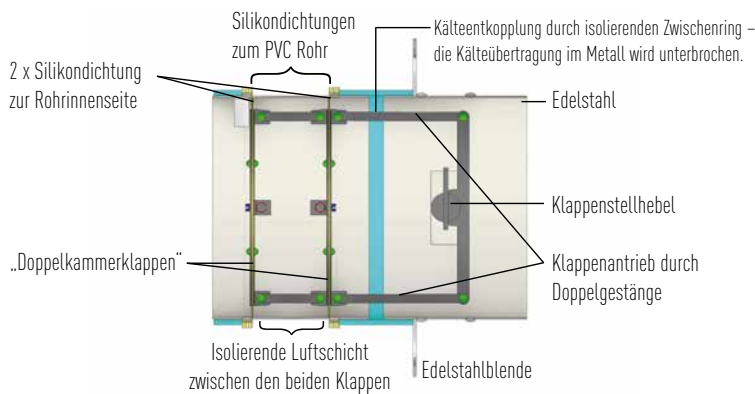

CB DOPPELKLAPPENSYSTEM				
	Artikelnummer	Stutzen Ø mm	Freier Querschnitt cm <sup>2</sup>	Listenpreis EUR
	vlsdk50es	50	20	369,80
	vlsdk60es	60	28	369,80
	vlsdk67es	67	35	369,80
	vlsdk80es	80	50	369,80
	vlsdk100es	100	78	369,80
	vlsdk125es	125	124	369,80
	vlsdk150es	150	173	369,80



	<b>TIPP</b>	Wanddurchführung und Edelstahlstutzen mit Dämmmatte und Dämmhülse ummanteln.			
	<b>TIPP</b>	PVC-Rohr mit minimalem Gefälle nach außen einbauen.			
	<b>TIPP</b>	PVC-Rohr mit Säge auf Mauerstärke kürzen.			
	<b>TIPP</b>	PVC-Rohr mit Dämmmatte passt genau in Kernbohrung 180 mm.			
<b>DAZU PASST</b>	CB Luftklappengriffe Siehe Seite 54	CB Formstabile Welle Siehe Seite 61	CB Aluflexrohre Siehe Seite 68 ff.	CB Kreuzgelenke Siehe Seite 58	

# CB EINZELKLAPPENSYSTEM

WG: KMO

Ausführung: Edelstahl

Klappensystem zum Abschließen der Frischluftzufuhr zur Ofenanlage.



**Achtung: Optimale Dichtigkeit, Kälteentkopplung und Isolierwirkung kann nur durch den Einsatz der CB Doppelklappe erzielt werden.**

## Die Bestandteile im Überblick:



**Einzelklappenmodul**  
(inkl. 2x Silikondichtung, Klappengriff Edelstahl)



**PVC Kunststoffrohr**  
Länge 43 cm – beliebig ab-längbar zur Wanddurchführung (Außendurchmesser 170 mm, Wandungsstärke 3 mm)

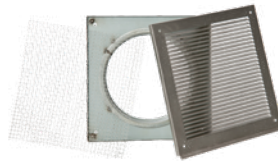

**Außenluftgitter Edelstahl**  
Edelstahl Außenluftgitter in reVISIONIERBARER Ausführung inkl. Insektenschutzgitter und Tropfkante







**Adapter für Vierkant/Welle/Motorische Steuerung**

## CB EINZELKLAPPENSYSTEM

Artikelnummer	Stutzen Ø mm	Freier Querschnitt cm <sup>2</sup>	Listenpreis EUR
vlsek50es	50	20	202,20
vlsek60es	60	28	202,20
vlsek67es	67	35	202,20
vlsek80es	80	50	202,20
vlsek100es	100	78	202,20
vlsek125es	125	124	202,20
vlsek150es	150	173	202,20



- 
**TIPP** Doppelklappe ist thermisch/energetisch die empfehlenswertere Variante.
- 
**TIPP** PVC-Rohr mit minimalem Gefälle nach außen einbauen.
- 
**TIPP** PVC-Rohr mit Säge auf Mauerstärke kürzen.
- 
**TIPP** PVC-Rohr mit Dämmmatte passt genau in Kernbohrung 180 mm.

## CB GRIFFVERLÄNGERUNG – für CB Klappensysteme

Artikelnummer	Länge cm	Listenpreis EUR
vlsqv60es	60	50,60

### Im Lieferumfang enthalten:

- Edelstahl Vierkantstab, Länge = 60 cm
- Edelstahl Wandhalter
- Befestigungsmaterial, (Schrauben + Dübel)
- 2 Kunststoffhülsen

Oft ist der Abstand des Kaminofens zur Wand nicht sehr groß. Somit gestaltet sich die Bedienung der CB Klappensysteme durch den Griff an der Klappe als mühevoll. Abhilfe schafft hier die CB Griffverlängerung. Die Griffverlängerung kann mittels Adapter mit der Klappe gekoppelt werden. Einfach den Klappengriff abnehmen, den im Lieferumfang der Klappe enthaltenen Adapter montieren und mit der Griffverlängerung koppeln. Der Wandhalter sorgt für Stabilität.

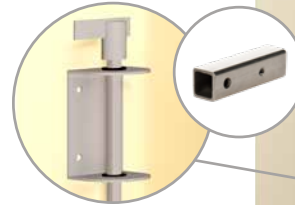

Einfach Klappe und Griffverlängerung durch Adapter koppeln.



## CB ROHRDÄMMMATTE XS – für CB Klappensysteme

Artikelnummer	Länge cm	Listenpreis EUR
dmlvs45	43,5	66,60

Die CB Klappensysteme befinden sich in einem Kunststoffrohr in der Wand. Kalte Luft kann nun über das Kunststoffrohr ein Auskühlen der Außenwand bewirken. Diesem Vorgang kann durch das Anbringen der CB Rohrdämmmatte effektiv entgegengewirkt werden.

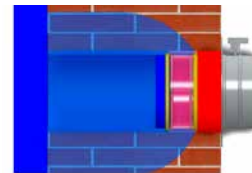

ohne Rohrdämmmatte

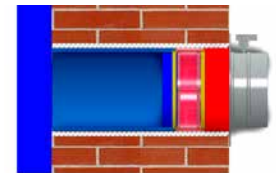

mit Rohrdämmmatte

## CB ISOLIERMUFFE – für CB Klappensysteme inkl. XS Isoliermatte und Aluklebeband

Artikelnummer	Länge cm	Listenpreis EUR
vlsisomes	11,5	76,90

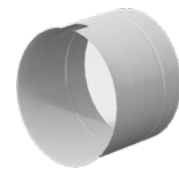

Ist die Ofenanlage nicht in Betrieb, wirkt das CB Doppelklappensystem dem Auskühlen der Bestandteile im Wohnbereich effektiv entgegen. Während des Verbrennungsvorganges wird die Verbrennungsluft über das CB Doppelklappensystem und ein isoliertes Aluflexrohr in die Ofenanlage geleitet. Hierbei kann bei längeranhaltender Verbrennung und sehr kalter Verbrennungsluft der im Wohnraum befindliche Edelstahlbereich der CB Doppelklappe auskühlen. Dies kann zu Bildung von Kondensat an diesem Bauteil führen. Diesem Vorgang kann durch das Anbringen der CB Isoliermuffe effektiv entgegengewirkt werden.

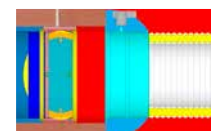

ohne Isoliermuffe

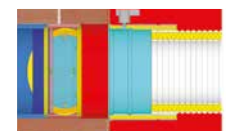

mit Isoliermuffe



TIPP

Eventuell die Edelstahlmuffe farblich passend zum Ofen mit Senothermlack besprühen.

Die Einzelteile der CB Klappensysteme eignen sich für zahlreiche Anwendungen. Hochwertige Klappen werden im Ofenumfeld in vielen Bereichen eingesetzt. Deswegen sind alle Komponenten der CB Klappensysteme auf vielfachen Kundenwunsch nun auch einzeln erhältlich.

## CB DOPPELKLAPPENMODUL – mit Stutzen – Einzelteil

Artikelnummer	Stutzen Ø mm	Freier Querschnitt cm <sup>2</sup>	Listenpreis EUR
vletdk50	50	20	272,20
vletdk60	60	28	272,20
vletdk67	67	35	272,20
vletdk80	80	50	272,20
vletdk100	100	78	272,20
vletdk125	125	124	272,20
vletdk150	150	173	272,20



## CB EINZELKLAPPENMODUL – mit Stutzen – Einzelteil

Artikelnummer	Stutzen Ø mm	Freier Querschnitt cm <sup>2</sup>	Listenpreis EUR
vletek50	50	20	130,70
vletek60	60	28	130,70
vletek67	67	35	130,70
vletek80	80	50	130,70
vletek100	100	78	130,70
vletek125	125	124	130,70
vletek150	150	173	130,70



## CB KLAPPENSYSTEM – Zubehör Einzelteile

Artikelnummer	Bezeichnung	Freier Querschnitt cm <sup>2</sup>	Listenpreis EUR
vletalgres	Außenluftgitter 230 x 230 mm	173	85,10
vletpvc43	PVC Kunststoffrohr, L43 cm	180	31,20
vlspvc100	PVC Kunststoffrohr, L100 cm	180	65,30

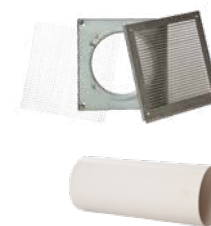

**TIPP**

Doppelklappenmodul für die Zuluftführung über die Kellerdecke nutzen.

**DAZU**

**PASST**

CB Luftklappengriffe  
Siehe Seite 54

CB Formstabile Welle  
Siehe Seite 61

CB Aluflexrohre  
Siehe Seite 68 ff.

CB Kreuzgelenke  
Siehe Seite 58

# CB BOWDENZUGKLAPPE

WG: KMO

Ausführung: verzinkt

- Extrem leichtgängig
- Dichtschließend
- Griff mit Einbauhülse zum Einmauern
- Abdeckplatte vom Bedienknopf abschraubbar
- Dichtung hitzebeständig bis 180°C
- Bowdenzug-Kabel 1,70 m
- Bowdenzug-Kabel mit hitzebeständiger, nicht brennbarer Silikonhülle
- einfache Einstellbarkeit in Abhängigkeit vom Biegeradius

## CB BOWDENZUGKLAPPE – Länge Bowdenzug 1,70 m

Artikelnummer	Ø mm	Höhe in mm	Listenpreis EUR
lfkdb100w	100	150	86,60
lfkdb125w	125	150	88,90
lfkdb150w	150	150	94,30
lfkdb160w	160	160	100,80
lfkdb180w	180	180	106,00
lfkdb200w	200	200	111,20

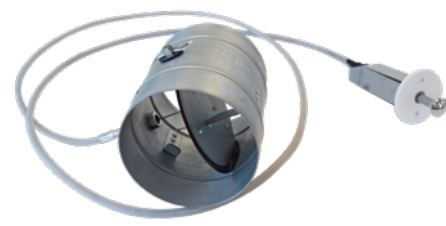

DAZU PASST
CB Aluflexrohre  
Siehe Seite 68 ff.
CB Rosetten  
Siehe Seite 69
CB Aluminium-Klebeband  
Siehe Seite 33
CB Revisionstüren  
Siehe Seite 48 ff.



# CB ALUFLEXROHRE STANDARD – FARBIG BESCHICHTET

WG: KMO

Ausführung: schwarz, grau, braun

- Dezentere Verbrennungsluftversorgung durch Aluflexrohr in Ofenfarbe
- Hochwertige Beschichtung
- Ausziehen – zusammenstauchen – die Beschichtung bleibt bestehen
- Erhältlich in grau, schwarz und braun
- Aluflexrohr in 2-lagiger Ausführung
- Einzeln verpackt im Karton
- Ausgezogene Länge von 150 cm (gestaucht ca. 60 cm) – reicht in der Regel für mehrere Öfen
- Beschichtung hitzebeständig bis 200°C



## CB ALUFLEXROHR 2-lagig, ausgezogene Länge 150 cm (gestaucht 60 cm)

	Artikelnummer	Durchmesser mm	Biegeradius	Listenpreis EUR
schwarz	afrevfl50s	50	40	48,40
	afrevfl60s	60	40	49,00
	afrevfl67s	67	40	49,50
	afrevfl80s	80	40	49,80
	afrevfl100s	100	40	52,00
	afrevfl125s	125	50	55,50
	afrevfl150s	150	50	58,40
grau	afrevfl50gr	50	40	48,40
	afrevfl60gr	60	40	49,00
	afrevfl67gr	67	40	49,50
	afrevfl80gr	80	40	49,80
	afrevfl100gr	100	40	52,00
	afrevfl125gr	125	50	55,50
	afrevfl150gr	150	50	58,40
braun	afrevfl50br	50	40	55,50
	afrevfl60br	60	40	56,40
	afrevfl67br	67	40	57,00
	afrevfl80br	80	40	57,40
	afrevfl100br	100	50	59,70
	afrevfl125br	125	50	63,50

### RAL-Farben

schwarz: RAL 1220

grau: RAL 1219

braun: RAL 1395



# CB ROSETTEN ZU ALUFLEXROHRE STANDARD – FARBIG BESCHICHTET

Ausführung: schwarz, grau, braun

WG: KMO

Hochwertig pulverbeschichtete Rosetten speziell auf die Aluflexrohr-Außendurchmesser angepasst.  
Inkl. zwei pulverbeschichteter Klemmschellen. Erhältlich in den Ausführungen schwarz, grau und braun.

CB ROSETTE – mit 2 Schlauchklemmen				
	Artikelnummer	Ø mm Innenmaß	Ø mm Außenmaß	Listenpreis EUR
schwarz	afrrofl50s	59	199	28,60
	afrrofl60s	72	199	29,30
	afrrofl67s	75	199	30,30
	afrrofl80s	89	199	30,50
	afrrofl100s	109	230	32,60
	afrrofl125s	138	244	34,20
	afrrofl150s	159	249	37,40
grau	afrrofl50gr	59	199	28,60
	afrrofl60gr	72	199	29,30
	afrrofl67gr	75	199	30,30
	afrrofl80gr	89	199	30,50
	afrrofl100gr	109	230	32,60
	afrrofl125gr	138	244	34,20
	afrrofl150gr	159	249	37,40
braun	afrrofl50br	59	199	33,00
	afrrofl60br	75	199	33,80
	afrrofl67br	67	199	34,70
	afrrofl80br	89	199	35,00
	afrrofl100br	109	230	37,30
	afrrofl125br	138	244	39,30



	<b>ACHTUNG</b>	Zuluftleitungen müssen ggf. reVISIONIERBAR sein.		
	<b>ACHTUNG</b>	Zu starker Biegeradius – Gefahr der Querschnittsverringering.		
	<b>TIPP</b>	Bei längeren Verbrennungsluftleitungen ist es ggf. ratsam den Durchmesser der Verbrennungsluftleitung größer als den Anschlussstutzen des Heizeinsatzes zu wählen. Durch diese Vorgehensweise können Widerstände in langen Verbrennungsluftleitungen ausgeglichen werden.		
	<b>TIPP</b>	Alle Aluflexrohre sind in hochwertigen Kartonagen verpackt, damit u. a. Reststücke wieder verpackt und bei der nächsten Montage verwendet werden können.		
	<b>TIPP</b>	Für optimalen Kondensatschutz isolierte Aluflexrohre verwenden.		
<b>DAZU</b>		CB Außenluftgitter Siehe Seite 31 ff.	CB Doppelklappe Siehe Seite 62 ff.	CB LAS-Ringspalt Siehe Seite 75
<b>PASST</b>		CB Stutzen für separaten Schacht Siehe Seite 75		
<b>DAZU</b>		CB Steckverbinder Siehe Seite 73	CB Aluflexrohr-Reduzierungen Siehe Seite 64	
<b>PASST</b>				

Während des Verbrennungsvorgangs strömt kalte Außenluft durch das luftzuführende Rohr. Einwandige, nicht gedämmte Rohre kühlen dadurch innerhalb kurzer Zeit ab.

#### Die Folge:

Kondensat- bzw. Wassertropfenbildung auf der Verbrennungsluftleitung. Dieser Problematik wird durch die Verwendung von CB Alu-Isolierflexrohren (farbig beschichtet) entgegengewirkt.

#### Die aufwendig gearbeiteten CB Alu-Isolierflexrohre bestehen aus 5 Lagen:

- Innenrohr 2-lagig Alu
- Dämmschale aus Mineralwolle
- Außenrohr 2-lagig Alu farbig beschichtet

Durch die integrierte Dämmschicht aus Mineralwolle wird dem Auskühlen der Verbrennungsluftleitung während des Verbrennungsvorgangs effektiv entgegengewirkt.

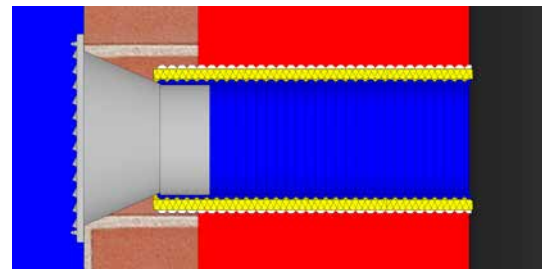

- Gedämmtes, flexibles Zuluftrrohr
- Dezentale Verbrennungsluftversorgung durch Außenrohr in Ofenfarbe
- Flexible Luftführung
- Hochwertige Beschichtung
- Erhältlich in grau, schwarz und braun
- 5-lagig
- Einzeln verpackt
- Länge Innenrohr 80 cm, Außenrohr 75 cm
- Passende Rosetten/Schlauchklemmen als Zubehör erhältlich
- Beschichtung/Dämmung hitzebeständig bis 200°C

#### ! ACHTUNG FACHREGELN TR\_OL

Die »TR\_OL 2012 (Technische Regeln für Ofen- und Luftheizungsbau) besagt:  
 »5.3 Dämmung von Verbrennungsluftleitungen: Um Kondensation von Raumluftfeuchtigkeit zu verhindern, müssen zugängliche Leitungen ausreichend gedämmt werden.«



! ACHTUNG Zulufleitungen müssen in manchen Ländern/Bundesländern überprüf- bzw. revisionierbar sein.

💡 TIPP Alle Aluflexrohre sind in hochwertigen Kartonagen verpackt, damit u. a. Reststücke wieder verpackt und bei der nächsten Montage verwendet werden können.

DAZU PASST	CB Außenluftgitter Siehe Seite 31 ff.	CB Doppelklappe Siehe Seite 62 ff.	CB LAS-Ringspalt Siehe Seite 75	CB Stützen für separaten Schacht Siehe Seite 75
------------	--	---------------------------------------	------------------------------------	--

DAZU PASST	CB Steckverbinder Siehe Seite 73	CB Aluflexrohr-Reduzierungen Siehe Seite 74
------------	-------------------------------------	--

# CB ALU-ISOLIERFLEXROHRE – FARBIG BESCHICHTET

WG: KMO

Ausführung: schwarz, grau, braun

CB ALU-ISOLIERFLEXROHR – 5-lagig, Länge 80 cm					
	Artikelnummer	Ø mm Innenmaß	Ø mm Außenmaß	Biegeradius	Listenpreis EUR
schwarz	afrevfliso50s	50	100	40	78,20
	afrevfliso60s	60	100	40	79,40
	afrevfliso67s	67	100	50	79,70
	afrevfliso80s	80	120	50	80,00
	afrevfliso100s	100	140	60	81,60
	afrevfliso125s	125	170	60	85,40
	afrevfliso150s	150	190	60	92,10
grau	afrevfliso50gr	50	100	40	78,20
	afrevfliso60gr	60	100	40	79,40
	afrevfliso67gr	67	100	50	79,70
	afrevfliso80gr	80	120	50	80,00
	afrevfliso100gr	100	140	60	81,60
	afrevfliso125gr	125	170	60	85,40
	afrevfliso150gr	150	190	60	92,10
braun	afrevfliso50br	50	100	40	90,20
	afrevfliso60br	60	100	40	90,60
	afrevfliso67br	67	100	50	91,70
	afrevfliso80br	80	120	50	92,10
	afrevfliso100br	100	140	60	94,00
	afrevfliso125br	125	170	60	98,60

### RAL-Farben

schwarz: RAL 1220  
 grau: RAL 1219  
 braun: RAL 1395



CB ROSETTE – mit 2 Schlauchklemmen für Alu-Isolierflexrohr				
	Artikelnummer	Ø mm Innenmaß	Ø mm Außenmaß	Listenpreis EUR
schwarz	afrrofliso50s	100	230	30,50
	afrrofliso60s	100	230	31,40
	afrrofliso67s	109	230	32,20
	afrrofliso80s	120	230	32,60
	afrrofliso100s	140	244	34,20
	afrrofliso125s	170	244	36,40
	afrrofliso150s	190	269	41,00
grau	afrrofliso50gr	100	230	30,50
	afrrofliso60gr	100	230	31,40
	afrrofliso67gr	109	230	32,20
	afrrofliso80gr	120	230	32,60
	afrrofliso100gr	140	244	34,20
	afrrofliso125gr	170	244	36,40
	afrrofliso150gr	190	269	41,00
braun	afrrofliso50br	100	230	35,00
	afrrofliso60br	100	230	36,40
	afrrofliso67br	109	230	36,80
	afrrofliso80br	120	230	37,30
	afrrofliso100br	140	244	39,30
afrrofliso125br	170	244	41,70	



Das CB Alu-Isolierflexrohr unbeschichtet wirkt dem Auskühlen der Verbrennungsluftleitung effektiv entgegen.

CB Alu-Isolierflexrohr unbeschichtet wurde als preiswerte Alternative für den Einsatz innerhalb der Ofenanlage (später nicht mehr einsehbare Bereiche) entwickelt. Damit Sie innerhalb der Ofenanlage größere Strecken überbrücken können, besitzt das Rohr eine Anwendungslänge von 120 cm. Das CB Alu-Isolierflexrohr unbeschichtet ist in den Durchmessern 100 mm bis 200 mm erhältlich.

- Gedämmtes, flexibles Zuluftrohr
- 5-lagig
- Einzeln verpackt
- Überbrückt große Strecken durch Anwendungslänge 120 cm
- Preisvorteil durch Verzicht auf farbige Beschichtung

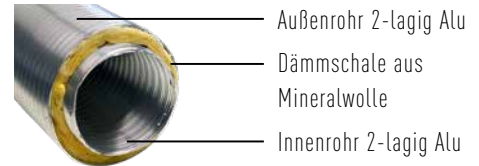

### CB ALU-ISOLIERFLEXROHR – 5-lagig, Länge 120 cm

	Artikelnummer	Ø mm Innenmaß	Ø mm Außenmaß	Biegeradius	Listenpreis EUR
Alu	afreviso100	100	145	60	91,80
	afreviso125	125	170	60	98,30
	afreviso150	150	190	60	106,80
	afreviso160	160	200	60	116,00
	afreviso180	180	225	60	123,00
	afreviso200	200	250	70	131,90



### CB ALUFLEXROHR STANDARD – ohne Dämmung, Länge 60 – 250 cm

	Artikelnummer	Ø mm Innenmaß	Biegeradius	Listenpreis EUR
Alu	afrevst80	80	40	20,10
	afrevst100	100	40	21,10
	afrevst125	125	50	26,70
	afrevst150	150	50	31,80
	afrevst160	160	50	34,10
	afrevst180	180	50	39,20
	afrevst200	200	60	44,50



### CB UNIVERSAL-SCHLAUCHKLEMMEN

	Artikelnummer	Durchmesser mm	Listenpreis EUR
Edelstahl	aforsk60165	60 – 165	5,40
	aforsk60215	60 – 215	6,30
	aforsk60325	60 – 325	7,60



### CB ALU KLEBEBAND – 50 mm breit, 45 lfm

	Artikelnummer	Listenpreis EUR
Alu	afrkbst50	28,30
	afrkbgw50	28,30



**!** ACHTUNG TROL: Zuluftleitungen müssen überprüf- bzw. revisionierbar sein.

# CB ALUFLEXROHRE ZUBEHÖR – SCHLAUCHKLEMMEN BESCHICHTET

Ausführung: schwarz, grau, braun

WG: KMO

CB SCHLAUCHKLEMMEN – für farbig beschichtete Aluflexrohre			
	Artikelnummer	Durchmesser mm passend zu Aluflexrohr	Listenpreis EUR
schwarz	afrskfl50s	50	6,10
	afrskfl60s	60	6,20
	afrskfl67s	67	6,20
	afrskfl80s	80	6,30
	afrskfl100s	100	6,80
	afrskfl125s	125	6,90
	afrskfl150s	150	7,00
grau	afrskfl50gr	50	6,10
	afrskfl60gr	60	6,20
	afrskfl67gr	67	6,20
	afrskfl80gr	80	6,30
	afrskfl100gr	100	6,80
	afrskfl125gr	125	6,90
	afrskfl150gr	150	7,00
braun	afrskfl50br	50	6,10
	afrskfl60br	60	6,20
	afrskfl67br	67	6,20
	afrskfl80br	80	6,30
	afrskfl100br	100	6,80
	afrskfl125br	125	6,90



# CB ALUFLEXROHRE ZUBEHÖR – STECKVERBINDER

Ausführung: verzinkt

WG: KMO

CB STECKVERBINDER – für Aluflexrohre, Länge 85 mm			
	Artikelnummer	Durchmesser mm passend zu Aluflexrohr	Listenpreis EUR
verzinkt	afrsv50vz	50	5,80
	afrsv60vz	60	6,00
	afrsv67vz	67	6,00
	afrsv80vz	80	6,10
	afrsv100vz	100	6,80
	afrsv125vz	125	6,80
	afrsv150vz	150	6,90
	afrsv160vz	160	7,40
	afrsv180vz	180	8,10
	afrsv200vz	200	8,50
	afrsv225vz	225	8,70
	afrsv250vz	250	8,80





# CB ALUFLEXROHRE ZUBEHÖR – REDUZIERUNGEN

WG: KMO

Ausführung: verzinkt

Bei längeren Verbrennungsluftleitungen ist es ggf. ratsam den Durchmesser der Verbrennungsluftleitung größer als den Anschlussstutzen des Heizeinsatzes zu wählen. Durch diese Vorgehensweise können Widerstände in langen Verbrennungsluftleitungen ausgeglichen werden. Die Reduzierung für Aluflexrohre aus verzinktem Stahl sorgt hier für einen problemlosen Übergang verschiedener Flexrohrgrößen.



### Zum Beispiel:

- Verbrennungsluftstutzen Heizeinsatz 150 mm – Verbrennungsluftleitung 160 mm oder 180 mm.
- Verbrennungsluftstutzen Heizeinsatz 125 mm – Verbrennungsluftleitung 150 mm oder 160 mm.

### CB REDUZIERUNG – für Aluflexrohre

	Artikelnummer	Ø mm Stutzen groß	Ø mm Stutzen klein	Listenpreis EUR
verzinkt	afrredu10080vz	100	80	22,70
	afrredu125100vz	125	100	26,40
	afrredu150125vz	150	125	27,70
	afrredu180150vz	180	150	29,00



# CB ALUFLEXROHRE ZUBEHÖR – STECKVERBINDER ZUR REVISION

WG: KMO

Ausführung: verzinkt

Verbrennungsluftleitungen müssen in einigen Ländern/Bundesländern überprüfbar und revisionierbar sein. Aus diesem Grund enthält der CB Steckverbinder für Aluflexrohre eine Revisionsöffnung. Somit ist sichergestellt, dass die Verbrennungsluftzufuhr zur Feuerstätte überprüft und in regelmäßigen Abständen, z. B. vom Schornsteinfeger, gereinigt werden kann.



### CB STECKVERBINDER – für Aluflexrohr mit Revision

	Artikelnummer	Durchmesser mm passend zu Aluflexrohr	Listenpreis EUR
verzinkt	afrsvrp125vz	125	39,50
	afrsvrp150vz	150	41,20
	afrsvrp160vz	160	42,60



**! ACHTUNG** TROL: Zulftleitungen müssen überprüf- bzw. revisionierbar sein.

# CB SCHORNSTEIN ANSCHLUSSSTUTZEN – LAS RINGSPALT

WG: KMO

Ausführung: verzinkt

In vielen Fällen erhält die Ofenanlage ihre Verbrennungsluft über einen Schornstein mit Ringspalt (LAS Schornstein). Der CB Schornstein-Verbrennungsluftstutzen für LAS Ringspalt sorgt hierbei für eine optimale Montage des Aluflexrohres. Gerade bei isolierten Aluflexrohren gestaltete sich die Montage am Mantelstein in der Vergangenheit oft als schwierig. Durch die Verwendung des CB Schornstein-Verbrennungsluftstutzen kann die Montage nun problemlos durchgeführt werden. Alle CB Rosetten passen optimal zum Verbrennungsluftstutzen!

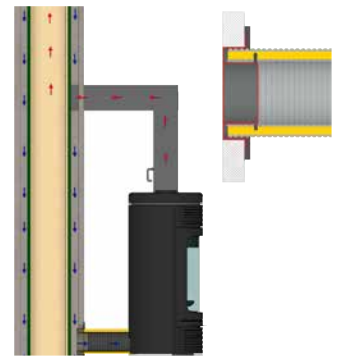

CB SCHORNSTEIN-VERBRENNUNGSLUFTSTUTZEN – LAS Ringspalt, passend für Aluflexrohr Standard und isoliert					
	Artikelnummer	Ø mm Stutzen Außenmaß	empf. Kernbohrung in mm	passend zu Aluflexrohr Ø mm	Listenpreis EUR
verzinkt	afrsvslas50vz	108	120 – 140	50	57,20
	afrsvslas60vz	110	120 – 140	60	58,40
	afrsvslas67vz	110	120 – 140	67	59,10
	afrsvslas80vz	130	140 – 160	80	60,00
	afrsvslas100vz	147	150 – 180	100	62,70
	afrsvslas125vz	175	180 – 200	125	64,20
	afrsvslas150vz	200	200 – 230	150	66,90
	afrsvslas160vz	210	210 – 230	160	69,30
	afrsvslas180vz	230	240 – 260	180	78,30
	afrsvslas200vz	251	250 – 270	200	86,30

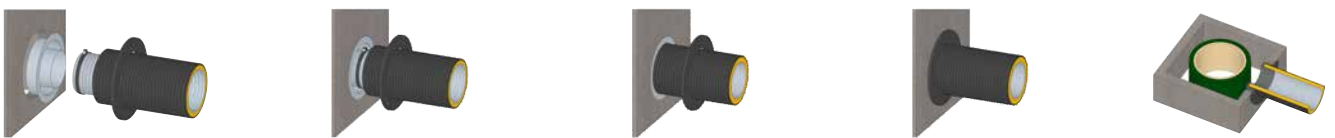
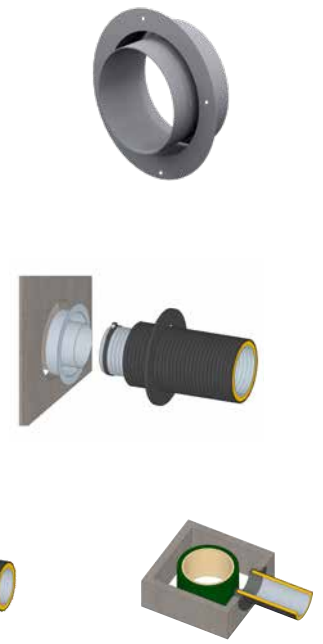

# CB SCHORNSTEIN ANSCHLUSSSTUTZEN »SEPARATER SCHACHT«

WG: KMO

Ausführung: verzinkt

In vielen Fällen erhält die Ofenanlage ihre Verbrennungsluft über einen Schornstein mit separatem Verbrennungsluftschacht. Der CB Schornstein-Verbrennungsluftstutzen für den separaten Schacht sorgt hierbei für einen optimalen Übergang vom eckigen Schacht, hin zur runden Verbrennungsluftleitung, Durchmesser 150 mm.

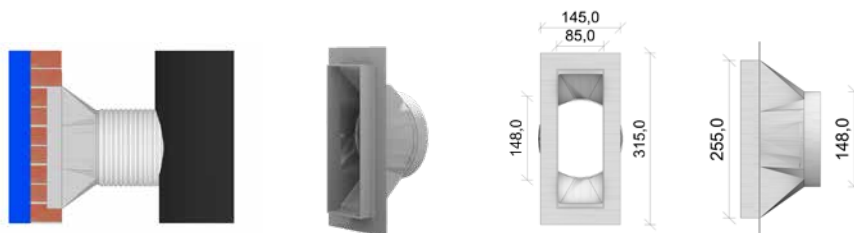

CB SCHORNSTEIN-VERBRENNUNGSLUFTSTUTZEN – für den separaten Schacht		
Artikelnummer	Durchmesser mm passend zu Aluflexrohr	Listenpreis EUR
afrsvsss150vz	150	89,60

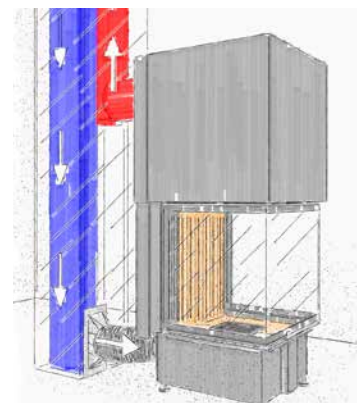

# CB HOLZREGALE

Ausführung: weiß, schwarz

Holz aufbewahren auf die schönste Weise

HOLZLAGER



Durch die ausgefeilte Konzeption der Holzregale mit verdeckt installierten »Schlüssellochern« kann das Holzregal bequem und stabil an der Wand befestigt werden. Hierbei ist der Anbau sowohl waagrecht als auch senkrecht möglich.

## DIE GRÖSSEN



40 x 40  
(39 x 39 cm)



40 x 80  
(39 x 78 cm)

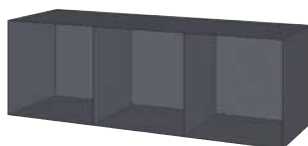

40 x 120  
(39 x 117 cm)



40 x 160  
(39 x 156 cm)

## DIE FARBEN



PULVERBESCHICHTET  
WEIß



PULVERBESCHICHTET  
SCHWARZ

### CB Holzregale 40x40 – Materialstärke 2 mm

Farbe	Maße (BxHxT) cm	Artikelnummer	Listenpreis EUR
weiß	39x39x37	hr4040w	338,60
schwarz	39x39x37	hr4040s	338,60

### CB Holzregale 40x80 – Materialstärke 2 mm

Farbe	Maße (BxHxT) cm	Artikelnummer	Listenpreis EUR
weiß	39x78x37	hr4080w	414,70
schwarz	39x78x37	hr4080s	414,70

### CB Holzregale 40x120 – Materialstärke 2 mm

Farbe	Maße (BxHxT) cm	Artikelnummer	Listenpreis EUR
weiß	39x117x37	hr40120w	564,60
schwarz	39x117x37	hr40120s	564,60

### CB Holzregale 40x160 – Materialstärke 2 mm

Farbe	Maße (BxHxT) cm	Artikelnummer	Listenpreis EUR
weiß	39x156x37	hr40160w	625,30
schwarz	39x156x37	hr40160s	625,30

**i HINWEIS**

Keramik- und Steinauflagen für Holzregale sind über die CB Manufaktur erhältlich. Preis und Materialien auf Anfrage.

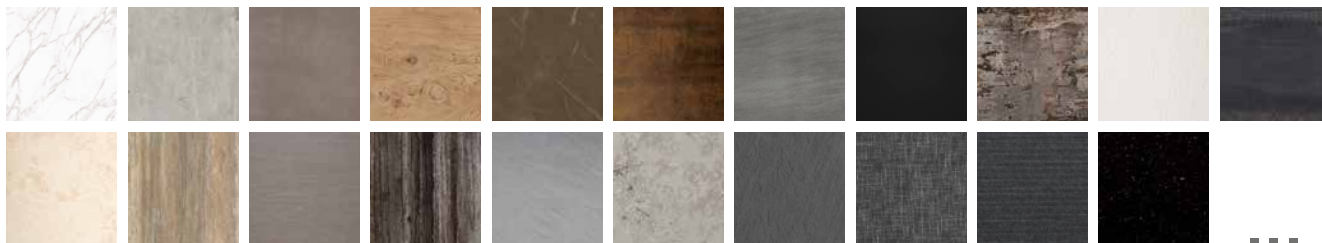

HOLZLAGER

CB HOLZLEGEN

Ausführung: schwarz



DIE GRÖSSEN



25 x 120 x 35

25 x 150 x 35

25 x 180 x 35

**CB Holzlegen – Materialstärke 4 mm**

Farbe	Maße (BxHxT) cm	Artikelnummer	Listenpreis EUR
schwarz	25 x 120 x 35	hl25120s	674,00
schwarz	25 x 150 x 35	hl25150s	708,00
schwarz	25 x 180 x 35	hl25180s	778,00

Die puristischen Stahlholzlegen gibt es mit 4 mm Materialstärke in drei verschiedenen Größen. Diese können flexibel in der Ofenanlage verbaut werden.

# CB KUBUSSYSTEM – DIE ÜBERSICHT

Ausführung: weiß, schwarz

KUBUSSYSTEM



Das CB Kubussystem bietet durch seine zahlreichen Bestandteile, Größen, Zusatzmodule, Farben und Oberflächen schier unendliche Kombinationsmöglichkeiten. So kann für nahezu jede Ofenform und für jeden Anwendungsbereich der passende Kubus bzw. die passende Kubuskombination zusammengestellt werden. Kuben können als Holzlager, Nischen, als Revision, zur Beleuchtung als optisches Highlight etc. eingesetzt werden.

## Das Kubussystem ist in 5 verschiedenen Größen erhältlich:

- 22 x 22 cm
- 22 x 32 cm
- 32 x 32 cm
- 32 x 80 cm
- 32 x 120 cm

## Das Kubussystem – die Bestandteile und Module:

- Kubus-Basismodul incl. 12 mm Rahmen weiß und schwarz
- Kubus-Rückwand weiß, schwarz und Edelstahl
- Kubus-Rückwand für Regalböden weiß und schwarz
- Kubus-Regalboden weiß und schwarz
- Kubus-Blendrahmen 24 mm weiß, schwarz und Edelstahl
- Kubus-Einbaubox verzinkt – nicht sichtbar
- Kubus-Luftmodul weiß und schwarz
- Kubus-Lichtmodul dimmbar weiß
- Kubus-Lichtmodul nicht dimmbar weiß



LICHT  
DESIGN  
FUNKTION  
ÄSTHETIK



- **Setzen Sie Akzente – Schaffen Sie Blickpunkte**

Bei immer geradlinigeren Ofenanlagen können mit dem Kubussystem gezielt perfekte Akzente in der Ofenanlage gesetzt werden.



- **Vielfältige Varianten**

Durch den modularen Aufbau und die Kombinationsmöglichkeiten von Kubuskorpus, Rückwand und schmalem bzw. breitem Blendrahmen lassen sich vielfältige Kubusvarianten kreieren.



- **Schier unendliche Kombinationen**

„Ein Kubus steht selten allein“ – die fünf verschiedenen Kubusgrößen lassen sich perfekt in der Ofenanlage zum „Gesamtkunstwerk“ zusammenstellen.



- **Nischen und Holzlager**

Die größeren Kuben können hauptsächlich als Holzlager, die kleineren als Nischen eingesetzt werden – durch angepasste Breiten können nahezu alle Kuben perfekt miteinander kombiniert werden.



- **Das unverwüstliche Holzlager**

Keine abgebrochenen und angeschlagenen Kanten mehr wie bei verputzten Holzlagern. Keine unansehlichen Verschmutzungen.



- **Gerade Kanten und Fluchten für geradlinige Öfen**

Gerade bei absolut geradlinigen Ofenanlagen ist es gestalterisch sehr wichtig, dass auch die Kanten und Fluchten der Nischen und Holzlager „100% stimmen“ – verputzt nahezu unmöglich – beim Kubus kein Problem.



- **Die unsichtbare Revision**

Durch die Einbaubox können alle Kuben auch als Revision verwendet werden.



- **Ein anderer Style nach Jahren – kein Problem**

Kuben und/oder Blendrahmen können in Kombination mit der Einbaubox problemlos nach Jahren ausgetauscht und so dem Ofen ein komplett neuer Style verliehen werden.



- **Ausgefeilte Zusatzmodule die begeistern**

Kubus beleuchtet, Kubus als Luftgitter, Kubus als Regalsystem ... Kein Problem dank ausgefeilter Zusatzmodule!





# CB KUBUS-BASISMODUL

WG: KB

## CB KUBUS-BASISMODUL

Maße cm	weiß		schwarz	
	Artikel-nummer	Listenpreis EUR	Artikelnummer	Listenpreis EUR
22x22x16	kb2222w	199,80	kb2222s	199,80
22x32x20	kb2232w	207,40	kb2232s	207,40
32x32x20	kb3232w	224,60	kb3232s	224,60
32x80x35	kb3280w	359,40	kb3280s	359,40
32x120x35	kb32120w	469,60	kb32120s	469,60



KUBUSSYSTEM

# CB KUBUS-RÜCKWAND ZU BASISMODUL

WG: KB

## CB KUBUS-RÜCKWAND – zu CB Kubus-Basismodul

Maße cm	weiß		schwarz		Edelstahl	
	Artikel-nummer	Listenpreis EUR	Artikel-nummer	Listenpreis EUR	Artikel-nummer	Listenpreis EUR
22x22	kbrw2222w	55,30	kbrw2222s	55,30	kbrw2222es	64,60
22x32	kbrw2232w	61,10	kbrw2232s	61,10	kbrw2232es	72,40
32x32	kbrw3232w	64,60	kbrw3232s	64,60	kbrw3232es	81,90
32x80	kbrw3280w	85,70	kbrw3280s	85,70	kbrw3280es	121,80
32x120	kbrw32120w	112,30	kbrw32120s	112,30	kbrw32120es	146,30



# CB KUBUS-EINBAUBOX

WG: KB

## CB KUBUS-EINBAUBOX – zu Kubus verzinkt

Artikelnummer	Maße cm	Listenpreis EUR
kbebr2222vz	22x22x16	104,70
kbebr2232vz	22x32x20	112,30
kbebr3232vz	32x32x20	125,60
kbebr3280vz	32x80x36	169,20
kbebr32120vz	32x120x36	188,40



Ansicht zum Verbau mit Blendrahmen

Ansicht zum Verbau ohne Blendrahmen

# CB KUBUS-BLENDRAHMEN

WG: KB

## CB KUBUS-BLENDRAHMEN – 24 mm zu Kubus-Basismodul

Maße cm	weiß		schwarz		Edelstahl	
	Artikel-nummer	Listenpreis EUR	Artikel-nummer	Listenpreis EUR	Artikel-nummer	Listenpreis EUR
22x22	kbbr2222w	62,90	kbbr2222s	62,90	kbbr2222es	78,10
22x32	kbbr2232w	68,70	kbbr2232s	68,70	kbbr2232es	93,40
32x32	kbbr3232w	78,10	kbbr3232s	78,10	kbbr3232es	110,50
32x80	kbbr3280w	119,90	kbbr3280s	119,90	kbbr3280es	180,50
32x120	kbbr32120w	161,80	kbbr32120s	161,80	kbbr32120es	226,40



## CB LUFTMODUL

WG: KB

CB LUFTMODUL – zu Kubus						
			weiß		schwarz	
Maße cm	freier Querschnitt	Artikelnummer	Listenpreis EUR	Artikelnummer	Listenpreis EUR	
22x32	220	kblm2232w	148,50	kblm2232s	148,50	
32x32	338	kblm3232w	159,80	kblm3232s	159,80	



KUBUSSYSTEM

## CB KUBUS-REGALBODEN

WG: KB

CB KUBUS-REGALBÖDEN – zu Kubus-Basismodul					
		weiß		schwarz	
Maße cm		Artikelnummer	Listenpreis EUR	Artikelnummer	Listenpreis EUR
32x33		kbrb3233w	112,30	kbrb3233s	112,30



## CB KUBUS-RÜCKWAND FÜR REGALBÖDEN

WG: KB

CB RÜCKWAND – für Regalböden					
		weiß		schwarz	
Maße cm		Artikelnummer	Listenpreis EUR	Artikelnummer	Listenpreis EUR
32x80		kbrwrb3280w	205,50	kbrwrb3280s	205,50
32x120		kbrwrb32120w	245,40	kbrwrb32120s	245,40



## CB KUBUS RÜCKWAND – LED-TECHNIK

WG: KB

LED RÜCKWANDBELEUCHTUNGSMODUL – zu Kubus				
	Artikelnummer	Maße cm	Watt	Listenpreis EUR
Ein-speiseset	eledess	23,5x23,5x10,5	100	346,20
	kbrwled2222	22x22x3	2,9	181,70
	kbrwled2232	22x32x3	2,9	214,20
	kbrwled3232	32x32x3	4,4	236,50
	kbrwled3280	32x80x3	11,6	454,30
	kbrwled32120	32x120x3	17,3	659,40



# CB KUBUSSYSTEM IM ÜBERBLICK

## BASISMODUL

## RÜCKWAND

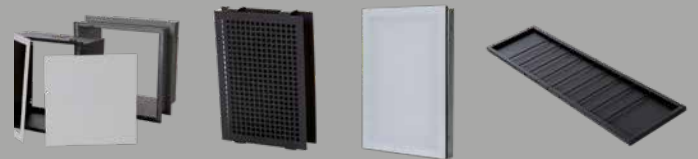
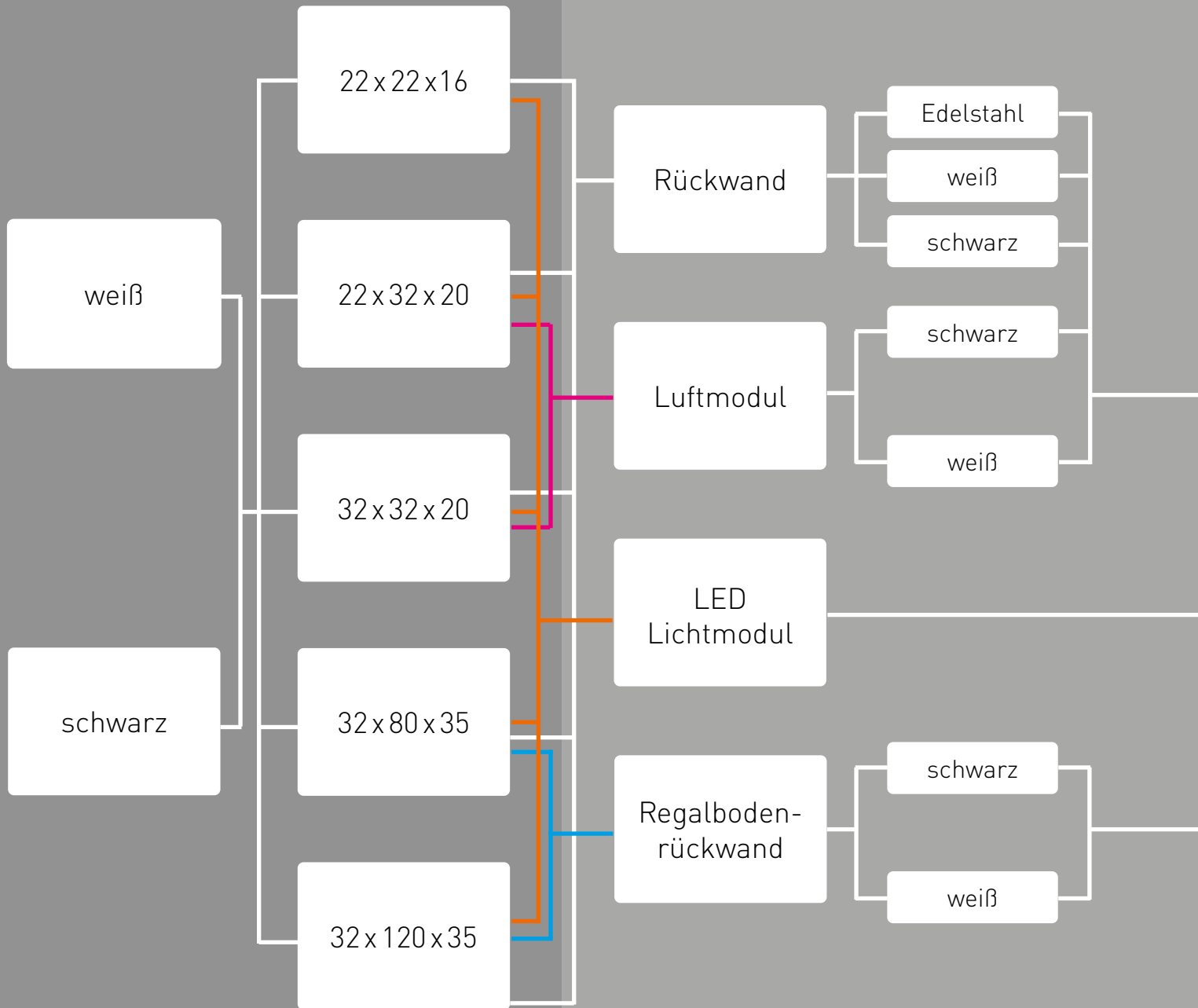

## REGALBÖDEN

## BLENDRAHMEN

## EINBAUBOX

Regalböden

schwarz

weiß

ohne

schwarz

weiß

Edelstahl

ohne EBR

mit EBR

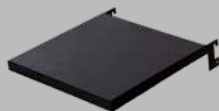

Ausführung: Rohstahl gewachst

FUNKENSCHUTZ



Funkenschutzplatten sind eine ideale Möglichkeit, um den Fußboden oder Wohnraum rund um die Feuerstätte vor Funkenflug oder einem möglichen Brand zuverlässig zu schützen. Sie sind aus robustem Rohstahl gefertigt und entsprechen den rechtlichen Brandschutzvorschriften. Durch die verschiedenen Größen und Formen lassen sie sich perfekt auf den Wohnstil sowie den jeweiligen Kaminofen abstimmen.

## Funkenschutzplatten – Materialstärke 2 mm

Farbe	Maße (B x H) cm	Artikelnummer	Listenpreis EUR
Rohstahl gewachst	Rechteck 110x49	fsre1149r	232,00
Rohstahl gewachst	Rechteck 110x100	fsre1110r	308,00
Rohstahl gewachst	Rechteck 110x110	fsre1111r	308,00
Rohstahl gewachst	Rechteck 110x120	fsre1112r	328,00
Rohstahl gewachst	Rundbogen 110x120	fsrb1112r	328,00
Rohstahl gewachst	Segmentbogen 110x120	fssb1112r	328,00
Rohstahl gewachst	Tropfenform 110x110	fstf1111r	308,00
Rohstahl gewachst	Tropfenform 120x120	fstf1212r	328,00

## CB Rohstahl Pflegepaste

Farbe	Inhalt	Artikelnummer	Listenpreis EUR
farblos	250 ml	hwrsp25	22,00



CB Rohstahl Pflegepaste



FUNKENSCHUTZ

## DIE GRÖSSEN



Rechteck 110x49

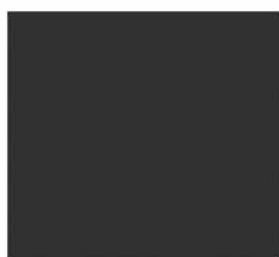

Rechteck 110x100



Rechteck 110x110



Rechteck 110x120



Rundbogen 110x120



Segmentbogen 110x120

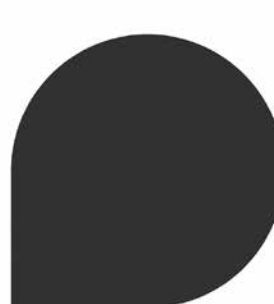

Tropfenform 110x110

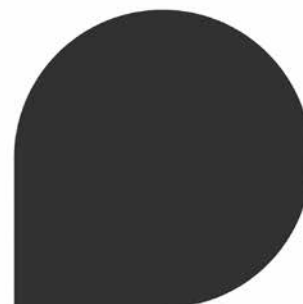

Tropfenform 120x120



## DIE KERAMISCHE LICHTLEISTE



- Die umlaufende, indirekte Beleuchtung befindet sich in der Schattenfuge. Keramik- und LED-Leiste sind perfekt aufeinander abgestimmt.

Die keramische Lichtleiste sorgt für eine dezente, indirekte Beleuchtung der Ofenanlage. Alle Bestandteile sind aufeinander abgestimmt.

## DIE FEUERTISCHBELEUCHTUNG



- Die indirekte Beleuchtung unter dem Feuertisch befindet sich in der Schattenfuge. Keramik- und LED-Leiste sind perfekt aufeinander abgestimmt.
- Farbwechsel ganz nach Belieben – mit dem RGB-Conroller.

Die indirekte Beleuchtung des Feuertisches durch die CB Feuertischbeleuchtung. Einfach Clipshalterung anbringen, LED-Lichtleisten einclippen – fertig.

## DIE KUBUSBELEUCHTUNG

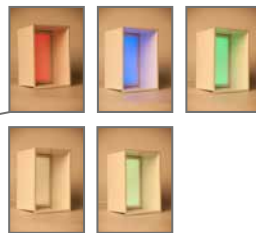

- In folgenden Größen erhältlich:  
22x22cm, 22x32cm, 32x32cm, 32x80cm,  
32x120cm

LED Lichtmodule für die CB Kubusmodule. Alle Kubusgrößen können mit den LED Lichtmodulen ausgerüstet werden.

## DIE NISCHENBELEUCHTUNG



- Mehrere Regale möglich
- Die Regalbreite ist variabel
- Regalhöhe 35 cm oder 75 cm

Perfekt beleuchtete Nischen einfach erstellen – mit der CB Nischenbeleuchtung. Auch übereinander liegende, beleuchtete Regale können ohne Probleme realisiert werden.

## DIE MÖGLICHKEITEN IM ÜBERBLICK

Öfen sind heutzutage nicht nur alleine zum Heizen da – es sind Möbelstücke. Moderne Designobjekte – oft im Mittelpunkt des Hauses. Dank modernster Beleuchtungstechnik und komplett aufeinander abgestimmter Systembauteile können Sie Ihre Ofenanlage nun durch perfekte Beleuchtungselemente zu einem wahren Schmuckstück in Ihrem Hause machen. Alle Beleuchtungs-Systemteile sind allein oder, je nach Geschmack, auch in Kombination miteinander einsetzbar. Alles ist aufeinander abgestimmt und montagesicher, alleine durch Steckverbindungen verbaubar.

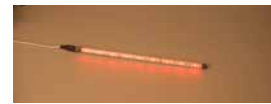

LED-BELEUCHTUNG

## DIE ÜBERSICHT



**Die Einspeise-Box**

- Netzteil: Anschluss 230 V AC
- Ausgang: 12 V DC max. 100 W
- RGB-Controller  
Einstellung jeder gewünschten Farbe per Fernbedienung
- 3 x Anschluss für die LED-Beleuchtung mit verpolungssicheren Steckern vormontiert

*DIE KERAMISCHE LICHTLEISTE*

*DIE FEUERTISCHBELEUCHTUNG*

*DIE KUBUSBELEUCHTUNG*

*DIE NISCHENBELEUCHTUNG*



Kabeleinführung



Keramikleiste einmauern



LED-Leiste einclippen

Fertig



Halte-Clips

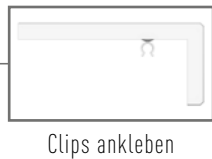

Clips ankleben

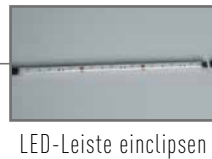

LED-Leiste einclippen

Fertig



Einbaubox einmauern



Kubus einschieben



Rückwandmodul anstecken

Fertig



Nischenleisten einmauern



LED-Leiste einclippen

Fertig



**Die Kabel**

- Verbindungsleitung in verschiedenen Längen
- Flexibler Eckverbinder
- Y-Stecker zum Abzweigen

Alle Kabel sind steckfertig vormontiert. Verpolungssicher mit Stecker und Kupplung.

## CB EINSPEISESET 12V

WG: KB

### 12V LED-EINSPEISE-SET – mit Fernbedienung

Artikelnummer	Maße cm	Watt	Listenpreis EUR
eledess	23,5x23,5x10,5	100	346,20



## CB LED-LEISTE 12V

WG: KB

### 12V LED-LEISTE – in Plexiglasrohr mit Stecker und Kupplung

Artikelnummer	Länge LED cm	Länge Gesamt* cm	Watt	Listenpreis EUR
elled10	10	12,5	0,8	35,90
elled20	20	22,5	1,5	48,80
elled30	30	32,5	2,2	59,60
elled50	50	52,5	3,6	72,60



\* inkl. Stecker und Kupplung

## CB LED-ZUBEHÖR 12V

WG: KB

### 12V LED-VERBINDUNGSKABEL – mit Stecker und Kupplung

Artikelnummer	Länge cm	Listenpreis EUR
ezledsk6	6	18,30
ezledsk50	50	27,70
ezledsk100	100	35,10
ezledsk300	300	51,10



### 12V LED-CLIP

Artikelnummer	Verwendung	Listenpreis EUR
ezledcl1	zur Montage der LED-Leiste an Naturstein	1,80



### 12V LED-VERTEILERKUPPLUNG (Y-Stecker) – zum Anschluss von zwei Verbrauchern

Artikelnummer	Verwendung	Listenpreis EUR
ezledvk2	zum Anschluss von zwei Verbrauchern	27,70



**ACHTUNG** 12V-LEDs sind nicht hitzebeständig → vor Erwärmung schützen!

**HINWEIS** Einzelne Leitungen sollten nicht länger als 3 m sein → Spannungsabfall!

## 12V LED RÜCKWANDBELEUCHTUNGSMODUL – zu Kubus

	Artikelnummer	Maße cm	Watt	Listenpreis EUR
Ein-speiseset	eledess	23,5x23,5x10,5	100	346,20
	kbrwled2222	22x22x3	2,9	181,70
	kbrwled2232	22x32x3	2,9	214,20
	kbrwled3232	32x32x3	4,4	236,50
	kbrwled3280	32x80x3	11,6	454,30
	kbrwled32120	32x120x3	17,3	659,40



DAZU  PASST CB Kubussystem  
Siehe Seite 78 ff.

# CB BELEUCHTUNGSSYSTEM KERAMIK

## KERAMISCHE LEISTE – zur indirekten LED-Beleuchtung

	Artikelnummer	Länge cm	Listenpreis EUR
	klled10	10,5	38,40
	klled30	30,5	62,10
	klled50	50,5	93,80



## KERAMISCHE NISCHENLEISTE – zur indirekten LED-Beleuchtung

	Artikelnummer	Länge cm	Listenpreis EUR
	knlled35	35,5	106,40
	knlled75	75	185,90



## KERAMISCHE LEISTE ANSCHLUSSSTÜCK – zur indirekten Beleuchtung

	Artikelnummer	Länge cm	Listenpreis EUR
	klastled	5 cm mit Bohrung	44,50



## KERAMIKLEISTEN ECKE – 90 Grad, 6x6 cm Außenmaß

	Artikelnummer	Länge cm	Listenpreis EUR
	kle90led	6x6	57,50



 CB EMPFIEHLT Gerne erstellt Ihnen Stefan Schneider eine kleine technische Skizze Ihrer LED-Beleuchtung – +49 (0) 8393 9469 - 422.

# CB BODEN-KALTLUFTLEISTE

LED-BELEUCHTUNG



Durch die Boden-Kaltluftleiste lässt sich auf einfache Weise ein umlaufender Untertritt erstellen, durch welche die Luftzufuhr in die Ofenanlage erfolgt.

Bei immer geradlinigeren und moderneren Öfen ist dies die perfekte Möglichkeit ohne optisch störende Gitter die Luftzuführung sicherzustellen. Für die Ecken wurde eigens ein Eckelement entwickelt. Die Boden-Kaltluftleiste und das Eckelement sind statisch belastbar, d.h. die komplette Vormauerung kann auf diesen Elementen aufliegen.

Die Luftleisten enthalten bereits Klippaufnahmen für die CB LED Lichtleisten. Somit kann auf einfachste Weise eine beleuchtete Schattenfuge erstellt werden – das Highlight eines jedes Raumes!

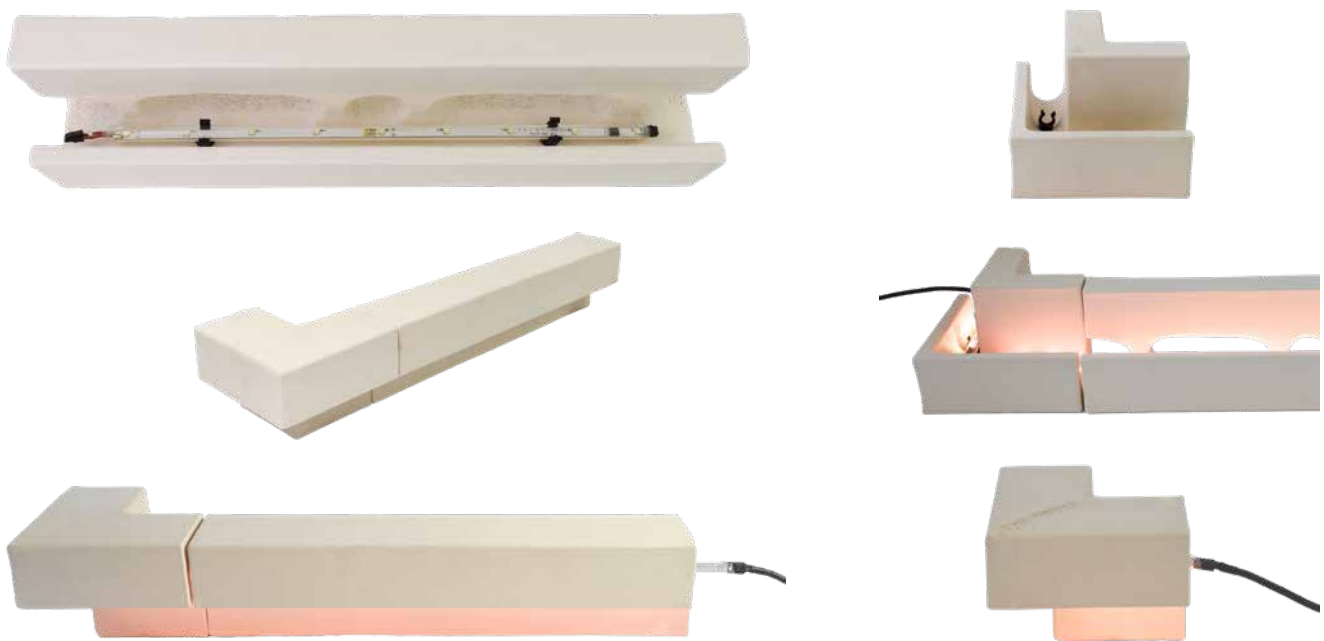

# CB BODEN-KALTLUFTLEISTE

WG: KR

## CB KERAMISCHE BODENKALTLUFTLEISTE

	Artikelnummer	Länge cm	Freier Querschnitt cm <sup>2</sup>	Listenpreis EUR
gerade	llb50k	50 cm	400 cm <sup>2</sup> /lfm.	149,20
Ecke	llb90k	18 x 18 cm	-	119,90

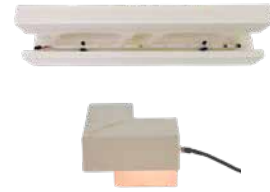

### HINWEIS

Abmessungen siehe S. 30. Technische Zeichnung auf Anfrage.

# CB KERAMISCHE LUFTLEISTEN

WG: KR

## CB KERAMISCHE LUFTLEISTE – llk = Kaltluft, llw = Warmluft

	Artikelnummer	Länge cm	Freier Querschnitt cm <sup>2</sup>	Listenpreis EUR
gerade	llk45k	45 cm	400 cm <sup>2</sup> /lfm.	139,60
	llk71k	71 cm	400 cm <sup>2</sup> /lfm.	247,80
	llw45k	45 cm	400 cm <sup>2</sup> /lfm.	139,60
	llw71k	71 cm	400 cm <sup>2</sup> /lfm.	247,80
Ecke	llw45k90	90°	Keine Luftführung	108,20
	llw45k135	135°	Keine Luftführung	108,20



LED-BELEUCHTUNG

## CB KERAMISCHE LÜFTUNGSNISCHE – inkl. LED-Beleuchtung

	Artikelnummer	Freier Querschnitt cm <sup>2</sup>	Listenpreis EUR
	ekn2ll25	230 cm <sup>2</sup> /lfm.	695,60

# BESTANDTEILE FÜR BELEUCHTUNGSOPTIONEN

## CB EINSPEISE-SET 12V

WG: KB

### 12V LED EINSPEISE-SET – mit Fernbedienung

	Artikelnummer	Maße cm	Watt	Listenpreis EUR
	eledess	23,5 x 23,5 x 10,5	100	346,20



## CB LED-LEISTE 12V

WG: KB

### 12V LED-LEISTE – in Plexiglasrohr mit Stecker und Kupplung

	Artikelnummer	Länge cm	Watt	Listenpreis EUR
	elled10	10	0,8	35,90
	elled20	20	1,5	48,80
	elled30	30	2,2	59,60
	elled50	50	3,6	72,60



LED-Leisten  
nicht  
temperaturbeständig



# CB LED-ZUBEHÖR 12V

WG: KB

## 12V LED-VERBINDUNGSKABEL – mit Stecker und Kupplung

Artikelnummer	Länge cm	Listenpreis EUR
ezledsk6	6	18,30
ezledsk50	50	27,70
ezledsk100	100	35,10
ezledsk300	300	51,10



# CB EINSPEISE-SET 5V

WG: EL

## 5V EINSPEISE-SET – für LED-Lichtleiste und Nischenbeleuchtung

Artikelnummer	Beschreibung	Leistung	Listenpreis EUR
eess	inkl. 4m Verbindungskabel und Unterputzdose	25 Watt	159,60



LED-BELEUCHTUNG

# CB LED-LEISTE 5V

WG: EL

## 5V LED LICHTLEISTE – mit Stecker und Kupplung zum Verbinden

Artikelnummer	Länge cm	Leistung	Listenpreis EUR
ell45	45	2,0 Watt	212,30
ell71	71	3,1 Watt	331,00



Farbtemperatur: 3.000 K (Kelvin)  
generelle Definition warmweiß:  
von 2.700 – 3.000 K

**i HINWEIS** LED-Leisten hochtemperaturbeständig bis 105°C. Geeignet für den Bereich Warmluftaustritt.

# CB LED-ZUBEHÖR 5V

WG: EL

## 5V LED-ZUBEHÖRTEILE

Artikelnummer	Beschreibung	Listenpreis EUR
ezsk45	45 cm Silikonkabel mit Steckverbindung und Kupplung	32,80
ezsk100	100 cm Silikonkabel mit Steckverbindung und Kupplung	41,40
ezsk400	Anschlussleitung 4 m mit Steckverbindung	49,10
ezyst	Y-Stecker, Silikonkabelverteiler für 2 Verbraucher	22,80
ezdim5v	Dimmschalter für hitzebeständige LED und Infrarotfernbedienung	132,80



**👍 CB EMPFIEHLT** Das optische Highlight jeder Ofenanlage – die CB Bodenkalduftleiste mit LED-Beleuchtung – Funktion und Optik in einem!

# CB PRÄSENTATIONSSYSTEME

## CB MUSTERSTÄNDER DOPPELKLAPPE UND ALUFLEXROHR

Artikelnummer	Artikeltext	Nettopreis EUR
msvlscb	Musterständer Doppelklappe und Aluflexrohr	Preis auf Anfrage



## CB MUSTERKOFFER LUFTKLAPPENGRIFFE

Artikelnummer	Artikeltext	Nettopreis EUR
	Musterkoffer Luftklappengriffe	Preis auf Anfrage



## CB PIZZA CASA PRÄSENTER

Artikelnummer	Artikeltext	Nettopreis EUR
	Pizza Casa Präsenter	Preis auf Anfrage



**i HINWEIS** Kann auf Anfrage leihweise zur Verfügung gestellt werden.

ALLGEMEIN

Bei den Preisen auf dieser Seite handelt es sich um Nettopreise. Kein Rabattabzug mehr möglich.

## HOCHWERTIGE MATERIALIEN FÜR DEN OFENBAU

Die Zeiten, in denen eine Ofenanlage nur zum Heizen gedacht war, sind lange vorbei. Moderne Feuerstätten stellen heutzutage in vielen Fällen das optische Highlight eines Raumes dar. Sie schaffen sowohl vom Design, als auch von den verwendeten Materialien eine Verbindung zum kompletten Raumkonzept.

In der CB Manufaktur verarbeiten wir in einer der modernsten Fertigungen Europas individuelle keramische Materialien und Natursteine für den Ofenbau. Zusätzlich verarbeiten wir in unserer Stahlmanufaktur handverlesene Rohstahlplatten. Außerdem bieten wir – gerade für den Bereich Kaminofen – ESG-Sicherheitsglas als Funkenschutzplatte in jeder Sonderanfertigung an.

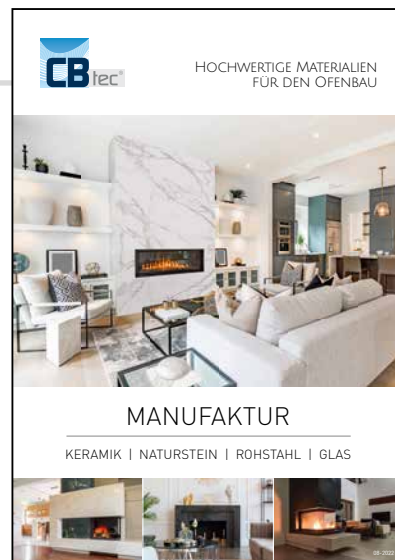

Ausführliche Informationen finden Sie im CB Manufaktur Katalog auf 60 Seiten.



KERAMIK  
NATURSTEIN  
ROHSTAHL  
GLAS-FUNKENSCHUTZ





## KERAMIK | NATURSTEIN | ROHSTAHL | GLAS

Entdecken Sie jetzt unseren CB Manufaktur Kalkulator. In den Materialien Keramik, Naturstein, Rohstahl und Glas-Funkenschutz können Sie sämtliche Bauteile für den Ofenbereich kinderleicht online und in kürzester Zeit kalkulieren. Jetzt Online-Zugangsdaten freischalten lassen unter: >> [marketing@cb-tec.de](mailto:marketing@cb-tec.de)

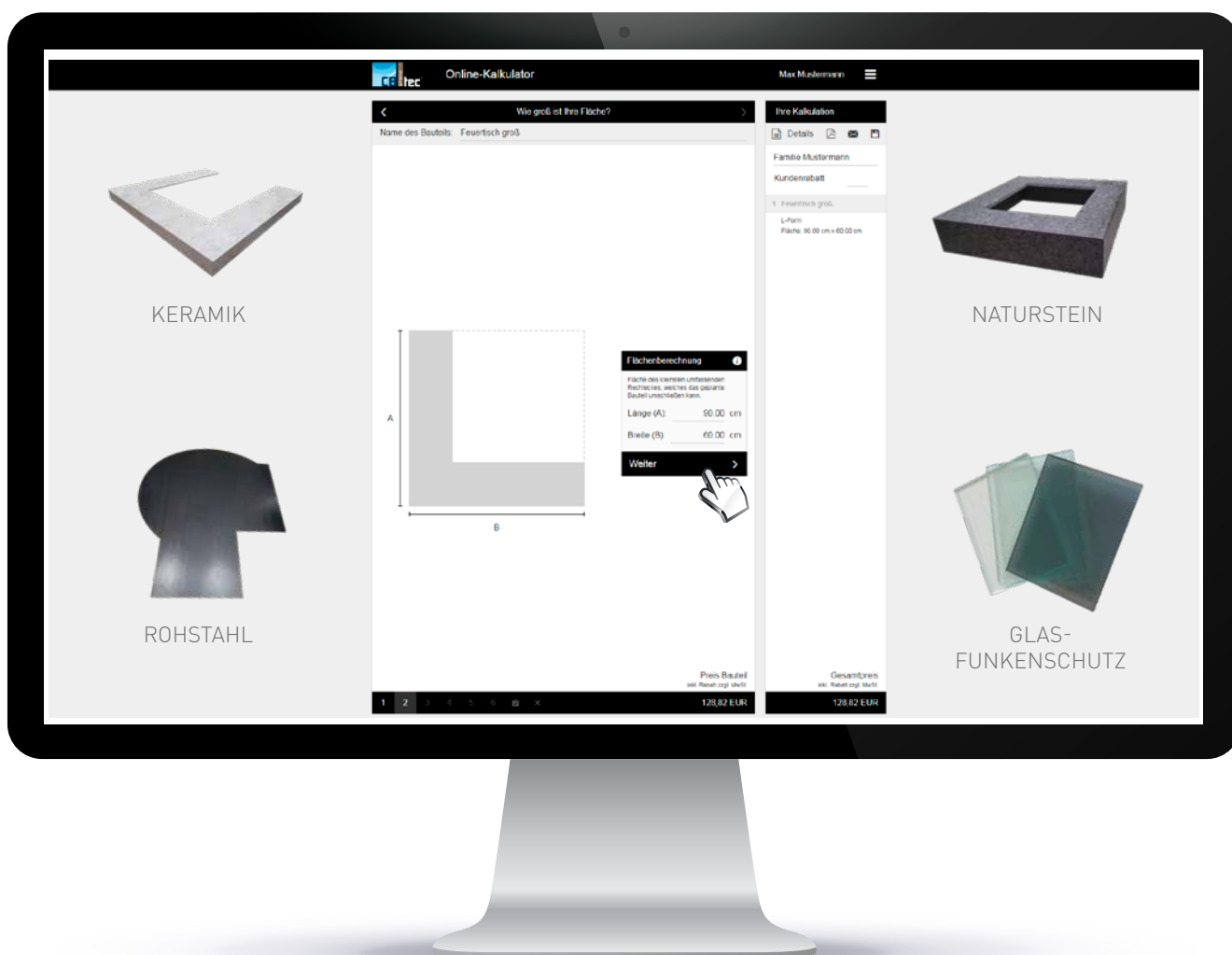















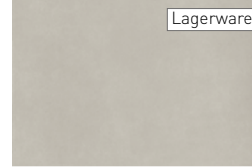



- ✓ Kalkulieren zu jeder Zeit - 24/7
- ✓ Sehr einfache Bedienung
- ✓ Ergebnisse in wenigen Schritten
- ✓ Individuelle Eingabe des persönlichen Rabatts
- ✓ Verwaltung der Kommissionen
- ✓ Komplette Materialübersichten mit Preiskategorien hinterlegt

Jetzt Code einscannen  
und unser Kalkulator  
Präsentations-Video  
ansehen!



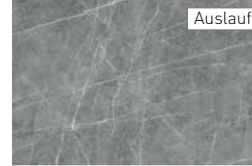
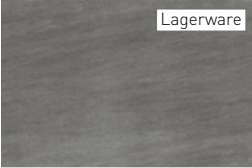

Gerne kalkulieren wir – gerade bei komplexeren Bauteilen – für Sie!

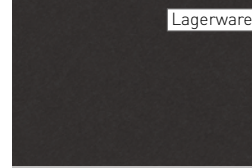
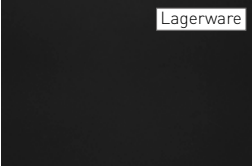
# NEOLITH®

 IRON FROST satin	 CALACATTA silk	 ARCTIC WHITE silk	 JUST WHITE riverwashed	 PHEDRA satin
 PIETRA DI OSSO silk	 NEW YORK NEW YORK silk	 BARRO satin	 IRON MOSS satin	 SOFIA CUPRUM silk
 IRON CORTEN satin	 PIETRA DI LUNA silk	 BETON silk	 BETON riverwashed	 ZAHA silk
 BASALT GREY satin	 IRON GREY satin	 BASALT BLACK satin	 KRATER riverwashed	 NERO ZIMBABWE riverwashed
 NERO satin	Plattenmaße ca. 320 x 160 cm			
	<b>Verfügbar in 12 mm</b>			

MANUFATUR

# SAPIENSTONE

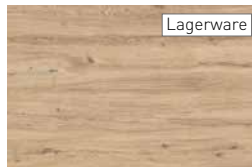
 URBAN ARGENTO satin	 URBAN ANTRACITE satin	 ROVERE BUCKSKIN structure	<b>Verfügbar in 12 mm</b>	Plattenmaße ca. 320 x 150 cm
---	---	---	---------------------------	---------------------------------

# LAMINAM

SUPERIOR NATURAL SURFACES







 ARDESIA BIANCO A SPACCO matt	 ARDESIA NERO A SPACCO matt
Plattenmaße ca. 320 x 158 cm	
<b>Verfügbar in 12 mm</b>	

# INFINITY™

 TRAVERTINO GREY matt	 METAL DARK matt
Plattenmaße ca. 320 x 160 cm	
<b>Verfügbar in 12 mm</b>	

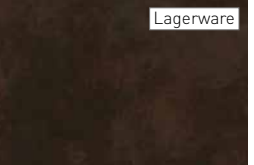
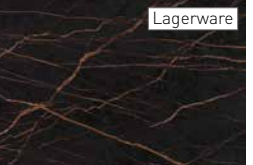



 EDORA ultra textur	 TRILIUM TABLA ultra matt	 RADIUM TABLA ultra matt	 KERANIUM ultra matt	 LAURENT ultra matt
 SIRIUS ultra textur	 BROMO ultra textur	 ETER ultra matt	Plattenmaße ca. 320 x 140 cm	
Alle Dekore verfügbar in 12 mm – zusätzlich in 8 mm: Trilium, Radium, Keranium, Sirius				

## Lithotech®

The Technical Stone

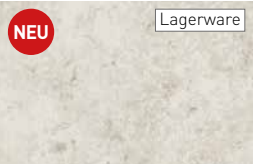
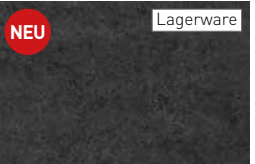
 BERA ICE Soft	 KENDO LIGHT Soft	 BEREN BLACK Soft	Plattenmaße ca. 320 x 160 cm
Verfügbar in 12 mm			

## EINZIGARTIGE KERAMIK - OBERFLÄCHEN

Einmalige keramische Oberflächen für einmaliges Ambiente. Jede Oberfläche verleiht der Ofenanlage ein einmaliges und besonderes Erscheinungsbild. Von modern bis elegant, von Edelrostoptik über Beton bis hin zur Marmoroptik – alles eine Frage der Keramikauswahl. Keramische Oberflächen werden weltweit für die hochwertigsten und anspruchsvollsten Einsatzbereiche verwendet. Neben den optischen Qualitäten sind die Materialien durch die einmaligen physikalischen Eigenschaften perfekt für jeden Einsatzbereich geeignet.

MANUFAKTUR



TEMPERATUR-BESTÄNDIG



KRATZFEST



UV-BESTÄNDIG



SÄURE- UND BASENBESTÄNDIG



LEICHT ZU REINIGEN



BIEGEFEST



100% NATÜRLICH



RECYCELBAR



HYGIENISCH



LEICHTGEWICHTIG



WASSER-UNDURCHLÄSSIG











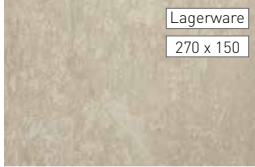



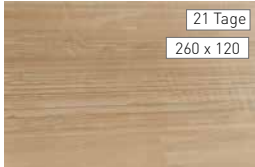
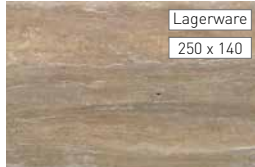

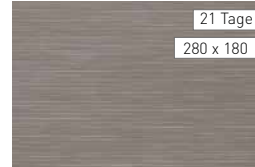
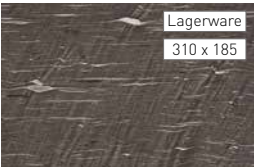
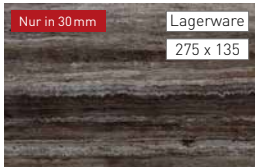



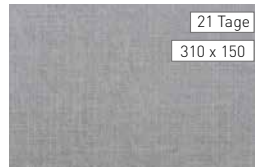

ANTIBAKTERIELL

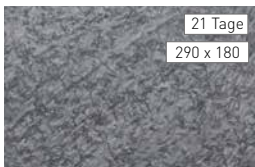
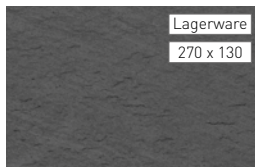

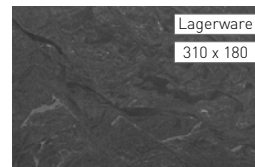
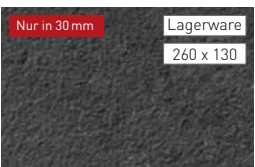
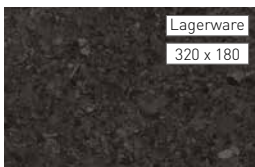
Alle Keramik-Oberflächen sind für Sie im Planungsprogramm „PALETTE CAD“ hinterlegt und verfügbar.

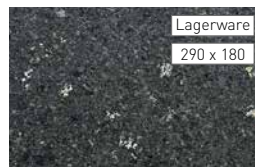
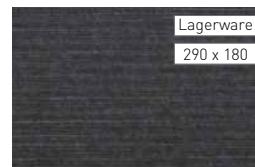
# GESAMTÜBERSICHT – NATURSTEIN MATT

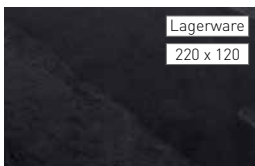
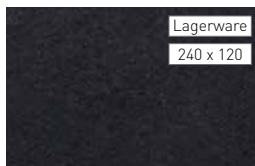
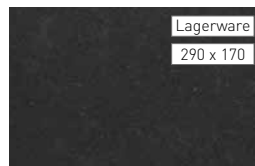
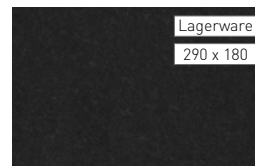
 Lagerware 280 x 165 BIANCO LIMONE natura PK A	 Lagerware 270 x 150 BEIGE AOSTA natura PK A	 Lagerware 270 x 150 BEIGE VARESE natura PK A	 Lagerware 250 x 130 GIALLO TREVISO natura PK A	 Lagerware 250 x 150 SABBIA CAPRI natura PK B
 Lagerware 280 x 170 GIALLO SAVONA natura PK A	 21 Tage 260 x 120 ORO VERONA natura PK A	 Lagerware 250 x 140 ORO TIVOLI natura PK A	 Lagerware 280 x 180 MARRONE ALBA natura PK A	 21 Tage 280 x 180 MARRONE SCAFATI linea retta PK B
 Lagerware 310 x 185 MARRONE VICENZA natura PK C	 Nur in 30mm Lagerware 275 x 135 ARGENTO TRIESTE natura PK B	 21 Tage 300 x 140 VERDE BERNARDINO natura PK D	 Lagerware 290 x 165 PANNONIA GRÜN natura PK C	 Lagerware 310 x 150 GRIGIO AUGUSTA natura PK A
 Lagerware 250 x 105 ARGENTO FANO natura PK C	 Lagerware 300 x 180 GRIGIO SARONNO natura PK A	 21 Tage 310 x 150 GRIGIO ORISTANO linea retta PK B	 21 Tage 310 x 150 GRIGIO LIPARI linea croce PK B	 Lagerware 250 x 125 GRIGIO PISA natura PK A
 Lagerware 300 x 170 GRIGIO CHIASSO natura PK C	 21 Tage 290 x 180 SCURO BARLETTA natura PK B	 Lagerware 270 x 130 GRIGIO POMPEI natura PK C	 Lagerware 290 x 180 GRIGIO NOVARA lino PK C	 Lagerware 310 x 180 NERO SORRENT natura PK B
 Nur in 30mm Lagerware 260 x 130 NERO BOLZANO roccia PK C	 Lagerware 320 x 180 MARRONE LATINA seta PK C	 Lagerware 290 x 180 NERO BARDOLINO natura PK C	 Lagerware 290 x 180 NERO LUCCA natura PK A	 Lagerware 290 x 180 NERO FERRARA linea retta PK B
 Lagerware 290 x 180 NERO RAPALLO linea croce PK B	 Lagerware 220 x 120 NERO TARENTO natura PK B	 Lagerware 240 x 120 NERO UDINE natura PK C	 Lagerware 290 x 170 NERO MATTINE roccia PK B	 Lagerware 290 x 180 NERO ROMA natura PK A

MANUFATUR

**PaletteCAD**

Alle unsere Natursteine sind für Sie im Planungsprogramm „PALETTE CAD“ hinterlegt und verfügbar.



# GESAMTÜBERSICHT – NATURSTEIN GLÄNZEND



Eininge Steinsorten werden nach dem Aufsägen der Rohplatten einer ganz speziellen Oberflächenbehandlung unterzogen. Diese Oberflächenbehandlung wird mechanisch, mit Wärme und Druck vollzogen. Dadurch entstehen einzigartige und unvergleichliche Oberflächen.

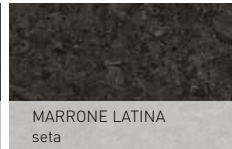
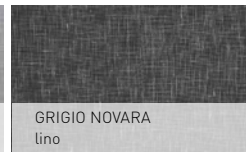

## JEDER NATURSTEIN IST EINZIGARTIG

Jeder Naturstein ist einzigartig. Jeder Stein erzählt seine eigene Geschichte, die viele Millionen Jahre zurückreicht. Die CB Natursteine haben ihren Ursprung in der ganzen Welt. So werden z.B. Natursteine aus Kanada, der Türkei, Teilen Afrikas, Italien, Portugal, Brasilien und der Schweiz verwendet. Die Natursteine werden weltweit bereits als Steinblock mit einem Gewicht von bis zu 35 Tonnen ausgewählt, um optimale Steinqualität zu gewährleisten.

MANUFAKTUR



# CB PLANUNGSSERVICE

- Ofenanimationen in sehr hoher Qualität
- Großer animierter Raumausschnitt
- Personalisiertes Bild
- Mindestens zwei bis drei Ofenanimationen je nach Raumsituation
- Viele eigene Texturen und Objekte
- Ofenplanungen vom Profi für den Profi
- Technische Belange werden bei der Planung berücksichtigt
- Kurze Bearbeitungszeit
- Feste Erreichbarkeit
- Starke Zusatzleistungen
- Hervorragendes Preis-Leistungs-Verhältnis

## DAS GRUNDPAKET

**Die Kosten des Grundpakets betragen 105,00 EUR netto.**

Eine Abrechnung des Planungsservices ist nicht über den Großhandel möglich, nur eine direkte Abrechnung über CB.

**Folgende Leistungen sind darin enthalten:**

- Zwei bis drei fotorealistische Animationen (je nach Raumsituation)
- Grundriss, Front- und Seitenansicht



## CB Planungsservice

	<b>CB Ofenplanung Grundpaket</b> (bestehend aus: Grundriss, 2-3 Ofenanimationen, Frontansicht, Angebot auf Kundenwunsch)	
psgrn	<b>mit</b> vorgegebenem Wohnungsgrundriss	105,00 Euro
psogr	<b>ohne</b> vorgegebenem Wohnungsgrundriss	80,00 Euro
pmip	monolith / neocube / VAIO Individualplanung (Planung eines neocube, monolith, VAIO Heizkamins in einem individuellen Raum)	80,00 Euro
pspve	Preis für Vorentwurf (Wird ein Vorentwurf zu einer Ofenplanung (Grundpaket) visualisiert, werden wieder 25,00 EUR gutgeschrieben. Die Anforderung ist aktiv durch den Kunden notwendig)	50,00 Euro
	Preis für Ofen- bzw. Raumumplanung	
psgou	<b>geringfügige</b> Umplanung	35,00 Euro
pskon	<b>komplette</b> Umplanung	70,00 Euro

Zusatzleistungen	Preis Euro	
psapw	Darstellung der Ofenanlage von zwei gegenüberliegenden Seiten	20,00
psapz	Aufpreis Ofenanlage in zwei getrennten Räumen	60,00
psapg	Darstellung mit Galerie (Luftraum)	10,00
psaps	Darstellung mit Schrägdach	10,00
psapt	Darstellung mit Treppe	10,00
psaptv	Anlage teils verkachelt	30,00
psapv	Anlage nahezu bzw. voll verkachelt	60,00
psvpd	Preis für Versand Palette-Datei	15,00

Mehrpri	Preis Euro	
psapwob	Wohnraumgrundriss ohne vollständige oder unleserliche Bemaßung (Der Grundriss muss ansonsten von uns über den Maßstab berechnet werden)	10,00
psapoob	Ofen- bzw. Frontskizze ohne vollständige oder unleserliche Bemaßung (es sollten mindestens L/B/T/H angegeben werden)	10,00
psapex	Schnellere Bearbeitungszeit auf Wunsch (innerhalb 48 Stunden)	50,00
psaph	Ofenanlage mit integriertem Herd	60,00
psapdna	Darstellung nach Aufwand und Absprache der Einrichtung nach Kundenfoto	—

### Wir bitten um Einreichung folgender Unterlagen:

- Ofengrundriss und Frontskizze mit Angabe von L/B/T/H
- Der Wohnraumgrundriss muss eine vollständige und leserliche Bemaßung enthalten
- Eventuell Nennung von Sonderwünschen

### Allgemeine Informationen:

- Die hier angefertigten Maßzeichnungen und Animationen dienen lediglich zur ungefähren, maßlichen Orientierung und Veranschaulichung. Auf unsere Empfehlung ist ein exaktes, örtliches Aufmaß und ein maßstabsgetreuer Ausführungsplan erforderlich.
- In der Standardvariante werden Wände, Türen, Fenster von uns in Weiß dargestellt, der Bodenbelag in Holzoptik und die Deckenhöhe ist mit 2,50 m festgelegt.
- Planungsdauer i. d. R. 6 Werktage



# CB-TEC – ARTIKELLISTE

afrevfl100br	68	afrrrofliso125br	71	algr150vz	31	ebrpb2515s	15	fk8ef145	47	kbebr3280vz	80
afrevfl100gr	68	afrrrofliso125gr	71	algr150w	31	ebrpb2515w	15	fk8ef190	47	kblm2232s	81
afrevfl100s	68	afrrrofliso125s	71	algr160es	31	ebrpb3515s	15	fk8ef245	47	kblm2232w	81
afrevfl125br	68	afrrrofliso150gr	71	algr160vz	31	ebrpb3515w	15	fk8ef290	47	kblm3232s	81
afrevfl125gr	68	afrrrofliso150s	71	algr160w	31	ebrpb3523s	15	fk8ef145	47	kblm3232w	81
afrevfl125s	68	afrrrofliso50br	71	algr180es	31	ebrpb3523w	15	fk8ev245	47	kbrb3233s	81
afrevfl150gr	68	afrrrofliso50gr	71	algr180vz	31	ebrpb4515s	15	fk8g120	47	kbrb3233w	81
afrevfl150s	68	afrrrofliso50s	71	algr180w	31	ebrpb4515w	15	fk8g60	47	kbrw2222es	80
afrevfl50br	68	afrrrofliso60br	71	algr50es	31	ebrpb4523s	15	fk8mw1	47	kbrw2222s	80
afrevfl50gr	68	afrrrofliso60gr	71	algr50vz	31	ebrpb4523w	15	fk8mw2	47	kbrw2222w	80
afrevfl50s	68	afrrrofliso60s	71	algr50w	31	ebrpb4528s	15	fk8uw1	47	kbrw2232es	80
afrevfl60br	68	afrrrofliso67br	71	algr60es	31	ebrpb4528w	15	fk8uw2	47	kbrw2232s	80
afrevfl60gr	68	afrrrofliso67gr	71	algr60vz	31	ebrpb5523s	15	fk8vb1	47	kbrw2232w	80
afrevfl60s	68	afrrrofliso67s	71	algr60w	31	ebrpb5523w	15	fk8vb2	47	kbrw32120es	80
afrevfl67br	68	afrrrofliso80br	71	algr67es	31	ebrpb5528s	15	fkdl10l1	44	kbrw32120s	80
afrevfl67gr	68	afrrrofliso80gr	71	algr67vz	31	ebrpb5528w	15	fkdl10r10	44	kbrw32120w	80
afrevfl67s	68	afrrrofliso80s	71	algr67w	31	eess	92	fkdl1	44	kbrw3232es	80
afrevfl80br	68	afrrsk60165	72	algr80es	31	ekn2ll25	91	fkdl6r15	44	kbrw3232s	80
afrevfl80gr	68	afrrsk60215	72	algr80vz	31	eledess	91	fsrb1112r	84	kbrw3232w	80
afrevfl80s	68	afrrsk60325	72	algr80w	31	ell45	92	fsre1110r	84	kbrw3280es	80
afrevfliso100br	71	afrrskfl100br	73	algrh100es	32	ell71	92	fsre1111r	84	kbrw3280s	80
afrevfliso100gr	71	afrrskfl100gr	73	algrh100w	32	elled10	91	fsre1112r	84	kbrw3280w	80
afrevfliso100s	71	afrrskfl100s	73	algrh125es	32	elled20	91	fsre1149r	84	kbrwled2222	89
afrevfliso125br	71	afrrskfl125br	73	algrh125w	32	elled30	91	fssb1112r	84	kbrwled2232	89
afrevfliso125gr	71	afrrskfl125gr	73	algrh150es	32	elled50	91	fstf1111r	84	kbrwled32120	89
afrevfliso125s	71	afrrskfl125s	73	algrh150w	32	estrst4	36	fstf1212r	84	kbrwled3232	89
afrevfliso150gr	71	afrrskfl150gr	73	algrh160es	32	ezdim5v	92	fw100a88i99	58	kbrwled3280	89
afrevfliso150s	71	afrrskfl150s	73	algrh160w	32	ezledcl1	88	fw120s9ai8	61	kbrwr32120s	81
afrevfliso50br	71	afrrskfl50br	73	algrh180es	32	ezledsk100	92	fw150a88i99	58	kbrwr32120w	81
afrevfliso50gr	71	afrrskfl50gr	73	algrh180w	32	ezledsk300	92	fw30s7ai8	61	kbrwr3280s	81
afrevfliso50s	71	afrrskfl50s	73	algrh50es	32	ezledsk50	92	fw30s9ai8	61	kbrwr3280w	81
afrevfliso60br	71	afrrskfl60br	73	algrh50w	32	ezledsk6	92	fw50a88i99	58	kg2015s	12
afrevfliso60gr	71	afrrskfl60gr	73	algrh60es	32	ezledvk2	88	fw50za88	58	kg2015w	12
afrevfliso60s	71	afrrskfl60s	73	algrh60w	32	ezsk100	92	fw60s7ai8	61	kg2020s	12
afrevfliso67br	71	afrrskfl67br	73	algrh67es	32	ezsk400	92	fw60s9ai8	61	kg2020w	12
afrevfliso67gr	71	afrrskfl67gr	73	algrh67w	32	ezsk45	92	fw70za88	58	kg2323mesm	17
afrevfliso67s	71	afrrskfl67s	73	algrh80es	32	ezyst	92	fwk120s9aa8	61	kg2323s	12
afrevfliso80br	71	afrrskfl80br	73	algrh80w	32			fwk30s7aa8	61	kg2323w	12
afrevfliso80gr	71	afrrskfl80gr	73			fk5ag3150	45	fwk60s7aa8	61	kg2515mesm	17
afrevfliso80s	71	afrrskfl80s	73			fk5ag3160	45			kg2515s	12
afreviso100	72	afrrsv100vz	73	dg2323s	21	fk5ag2es	45	hl25120s	77	kg2515w	12
afreviso125	72	afrrsv125vz	73	dg3515s	21	fk5alg2w	45	hl25150s	77	kg3515mesm	17
afreviso150	72	afrrsv150vz	73	dg3515w	21	fk5alg3es	45	hl25180s	77	kg3515s	12
afreviso160	72	afrrsv160vz	73	dg3523s	21	fk5alg3w	45	hr40120s	76	kg3515w	12
afreviso180	72	afrrsv180vz	73	dg3523w	21	fk5ao2100	45	hr40120w	76	kg3523mesm	17
afreviso200	72	afrrsv200vz	73	dg4515s	21	fk5ao2125	45	hr40160s	76	kg3523s	12
afrevst100	72	afrrsv225vz	73	dg4515w	21	fk5ao2160	45	hr40160w	76	kg3523w	12
afrevst125	72	afrrsv250vz	73	dg4523s	21	fk5ao3150	45	hr4040s	76	kg4515mesm	17
afrevst150	72	afrrsv50vz	73	dg4523w	21	fk5ao3180	45	hr4040w	76	kg4515s	12
afrevst160	72	afrrsv60vz	73	dg4545s	21	fk5ao3200	45	hr4080s	76	kg4515w	12
afrevst180	72	afrrsv67vz	73	dg4545w	21	fk5bd	45	hr4080w	76	kg4523mesm	17
afrevst200	72	afrrsv80vz	73	dg5523s	21	fk5bz2	45	hwrsp25	84	kg4523s	12
afrevst80	72	afrrsvrp125vz	74	dg5523w	21	fk5bz3	45			kg4523w	12
afrrkbgw50	72	afrrsvrp150vz	74	dggfs	22	fk5ef245	45	kb2222s	80	kg4528s	12
afrrkbst50	72	afrrsvrp160vz	74	dggfw	22	fk5ef290	45	kb2222w	80	kg4528w	12
afrrredu10080vz	74	afrrsvslas100vz	75	dgh2323s	22	fk5ef345	45	kb2232s	80	kg5523s	12
afrrredu125100vz	74	afrrsvslas125vz	75	dgh2323w	22	fk5ef390	45	kb2232w	80	kg5523w	12
afrrredu150125vz	74	afrrsvslas150vz	75	dgh3515s	22	fk5ev245	45	kb32120s	80	kg5528s	12
afrrredu180150vz	74	afrrsvslas160vz	75	dgh3515w	22	fk5ev345	45	kb32120w	80	kg5528w	12
afrrrofl100br	69	afrrsvslas180vz	75	dgh3523s	22	fk5g120	45	kb3232s	80	kg5528w	12
afrrrofl100gr	69	afrrsvslas200vz	75	dgh3523w	22	fk5g60	45	kb3232w	80	kg5528w	12
afrrrofl100s	69	afrrsvslas50vz	75	dgh4515s	22	fk5mw2	45	kb3280s	80	kg5528w	12
afrrrofl125br	69	afrrsvslas60vz	75	dgh4515w	22	fk5mw3	45	kb3280w	80	kg5528w	12
afrrrofl125gr	69	afrrsvslas67vz	75	dgh4523s	22	fk5uw2	45	kb3280w	80	kg5528w	12
afrrrofl125s	69	afrrsvslas80vz	75	dgh4523w	22	fk5uw3	45	kbbr2222es	80	kg5528w	12
afrrrofl150gr	69	afrrsvsss150vz	75	dgh4545s	22	fk5vb2	45	kbbr2222w	80	kg5528w	12
afrrrofl150s	69	akh33s	28	dgh4545w	22	fk5vb3	45	kbbr2232es	80	kg5528w	12
afrrrofl50br	69	akh33w	28	dgh5523s	22	fk8ag2150	47	kbbr2232s	80	kg5528w	12
afrrrofl50gr	69	akh44s	28	dgh5523w	22	fk8ag2160	47	kbbr2232w	80	kg5528w	12
afrrrofl50s	69	akh44w	28	dmvls45	65	fk8alg1es	47	kbbr32120es	80	kg5528w	12
afrrrofl60br	69	akh55s	28	dzs55es	18	fk8alg1w	47	kbbr32120s	80	kg5528w	12
afrrrofl60gr	69	akh55w	28	dzs55s	18	fk8alg2es	47	kbbr32120w	80	kg5528w	12
afrrrofl60s	69	algqes	32	dzs55w	18	fk8alg2w	47	kbbr3232es	80	kg5528w	12
afrrrofl67br	69	algqvz	32			fk8ao1100	47	kbbr3232s	80	kg5528w	12
afrrrofl67gr	69	algqw	32	ebrpb2015s	15	fk8ao2125	47	kbbr3232w	80	kg5528w	12
afrrrofl67s	69	algr100es	31	ebrpb2015w	15	fk8ao2150	47	kbbr3280es	80	kg5528w	12
afrrrofl80br	69	algr100vz	31	ebrpb2020s	15	fk8ao2160	47	kbbr3280s	80	kg5528w	12
afrrrofl80gr	69	algr100w	31	ebrpb2020w	15	fk8ao2180	47	kbbr3280w	80	kg5528w	12
afrrrofl80s	69	algr125es	31	ebrpb2323s	15	fk8ao2200	47	kbbr3280w	80	kg5528w	12
afrrrofliso100br	71	algr125vz	31	ebrpb2323w	15	fk8bd	47	kbebr2222vz	80	kg5528w	12
afrrrofliso100gr	71	algr125w	31	ebrpb2368s	15	fk8bz1	47	kbebr32120vz	80	kg5528w	12
afrrrofliso100s	71	algr150es	31	ebrpb2368w	15	fk8bz2	47	kbebr3232vz	80	kg5528w	12



kgpb4523w	13	lkaprdd5	56	lle4482rs	26	pkpbqdes	51	stb3515125	34	wg3515mesm	17
kgpb4528s	14	lkeaqs	57	lle4482rw	26	pkpbqds	51	stb3515150	34	wg3515s	12
kgpb4528w	13	lkeaqdw	57	lle4867ls	26	pkpbqdw	51	stb3523100	34	wg3515w	12
kgpb5523s	14	lkeas	56	lle4867lw	26	pkpbrdmgw	51	stb3523125	34	wg3523es	16
kgpb5523w	13	lkeaw	56	lle4867rs	26	pkqdes	51	stb3523150	34	wg3523esg	16
kgpb5528s	14	lkmdqdd1	55	lle4867rw	26	pkqds	51	stb3523160	34	wg3523mesm	17
kgpb5528w	13	lkmdqdd2	55	lle5577ls	26	pkqdw	51	stb3523180	34	wg3523s	12
kgpbhk1535s	14	lkmdqdd3	55	lle5577lw	26	pkrdes	51	stb3523200	34	wg3523w	12
kgpbhk1535w	13	lkmdqdd4	55	lle5577rs	26	pkrdes	51	stb4515100	34	wg4515es	16
kgpbhk1545s	14	lkvfmqdd1	55	lle5577rw	26	pkrdw	51	stb4515125	34	wg4515esg	16
kgpbhk1545w	13	lkvfmqdd2	55	lle56s	26			stb4515150	34	wg4515mesm	17
kgpbhk2335s	14	lkvtqdd1	57	lle56w	26	rdb180ru	37	stb4523100	34	wg4515s	12
kgpbhk2335w	13	lkvtqdd2	57	llebr90k	91	rdwfo12u	36	stb4523125	34	wg4515w	12
kgpbhk2345s	14	lkvtqdd3	57	llebr100s	24	rdwfo13u	36	stb4523150	34	wg4523d1esm	18
kgpbhk2345w	13	lkvtqdd4	57	llebr100w	24	rdwfo14u	36	stb4523160	34	wg4523d1ww	18
klastled	89	lkvtqdd5	57	llebr30s	24	rdwfo15u	36	stb4523180	34	wg4523d2esm	18
kle90led	89	lkvtqdd6	57	llebr30w	24	rdwfo16u	36	stb4523200	34	wg4523d2ww	18
klled10	89	lkvtrdd1	56	llebr45s	24	rdwfo18u	36			wg4523d3esm	18
klled30	89	lkvtrdd2	56	llebr45w	24	rdwfo20u	36	tlklsch	35	wg4523d3ww	18
klled50	89	lkvtrdd3	56	llebr60s	24	rdwfo25u	36	tlsch	35	wg4523es	16
knled35	89	lkvtrdd4	56	llebr60w	24	redu1816	36			wg4523esg	16
knled75	89	lkvtrdd5	56	llebr68s	24	redu2018	36	uwd2323vz	19	wg4523mesm	17
kr1919gdes	37	lkvtrdd6	56	llebr68w	24	redu2520	36	uwd3523vz	19	wg4523pb1ess	18
kr1919gds	37	ll100d1es	27	llebr76s	24	rs1220ow	35	uwd4523vz	19	wg4523pb1ww	18
kr1919gdw	37	ll100d1w	27	llebr76w	24	rs1220vz	35			wg4523s	12
kr1930gdes	37	ll100d2es	27	llebr88s	24	rs2530ow	35	vk88kg	58	wg4523w	12
kr1930gds	37	ll100d2w	27	llebr88w	24	rs2530vz	35	vk88st100	58	wg4528s	12
kr1930gdw	37	ll100d3es	28	llebrw100s	24	rt2323etd1	20	vk88vb	58	wg4528w	12
		ll100d3w	28	llebrw100w	24	rt2323etd2	20	vletalgres	66	wg4545es	16
lb13s	25	ll100s	23	llebrw30s	24	rt2323etd3	20	vletdk100	66	wg4545s	12
lb13w	25	ll100w	23	llebrw30w	24	rt2323etd4	20	vletdk125	66	wg4545w	12
lb15d1es	27	ll30d1es	27	llebrw45s	24	rt4523abes	20	vletdk150	66	wg4523s	12
lb15d1w	27	ll30d1w	27	llebrw45w	24	rt4523abs	20	vletdk50	66	wg5523w	12
lb15d3es	28	ll30d2es	27	llebrw60s	24	rt4523abw	20	vletdk60	66	wg5528s	12
lb15d3w	28	ll30d2w	27	llebrw60w	24	rt4523ztd1	20	vletdk67	66	wg5528w	12
lbebr13s	25	ll30d3es	28	llebrw68s	24	rt4523ztd2	20	vletdk80	66	wghk1535s	12
lbebr13w	25	ll30d3w	28	llebrw68w	24	rt4523ztd3	20	vletek100	66	wghk1535w	12
lfkdb100w	67	ll30s	23	llebrw76s	24	rt4523ztd4	20	vletek125	66	wghk1545s	12
lfkdb125w	67	ll30w	23	llebrw76w	24	rtmv2323w	49	vletek150	66	wghk1545w	12
lfkdb150w	67	ll45d1es	27	llebrw88s	24	rtmv3030w	49	vletek50	66	wghk2328s	12
lfkdb160w	67	ll45d1w	27	llebrw88w	24	rtmv3440w	49	vletek60	66	wghk2328w	12
lfkdb180w	67	ll45d2es	27	llew45k135	91	rtmv3449w	49	vletek67	66	wghk2335s	12
lfkdb200w	67	ll45d2w	27	llew45k90	91	rtmv4040w	49	vletek80	66	wghk2335w	12
lfkdv100vz	59	ll45d3es	28	llk45k	91	rtmv4148w	49	vletpvc43	66	wghk2345s	12
lfkdv125vz	59	ll45d3w	28	llk71k	91	rtmv5050w	49	vlsdk100es	63	wghk2345w	12
lfkdv150vz	59	ll45s	23	llw45k	91	rtwd2323s	19	vlsdk125es	63	wghk2368s	12
lfkdv160vz	59	ll45w	23	llw71k	91	rtwd2323w	19	vlsdk150es	63	wghk2368w	12
lfkdv180vz	59	ll60d1es	27	llw100s	23			vlsdk50es	63	wgpb2015s	14
lfkdv200vz	59	ll60d1w	27	llw100w	23	stb2015100	34	vlsdk60es	63	wgpb2015w	13
lfks1df100	60	ll60d2es	27	llw30s	23	stb2015125	34	vlsdk67es	63	wgpb2020s	14
lfks1df125	60	ll60d2w	27	llw30w	23	stb2015150	34	vlsdk80es	63	wgpb2020w	13
lfks1df150	60	ll60d3es	28	llw45s	23	stb2020100	34	vlsek100es	64	wgpb2323s	14
lfks1df160	60	ll60d3w	28	llw45w	23	stb2020125	34	vlsek125es	64	wgpb2323w	13
lfks1df180	60	ll60s	23	llw60s	23	stb2020150	34	vlsek150es	64	wgpb2515s	14
lfks1df200	60	ll60w	23	llw60w	23	stb2020160	34	vlsek50es	64	wgpb2515w	13
lfks2df100	61	ll68d1es	27	llw68s	23	stb2323100	34	vlsek60es	64	wgpb3515s	14
lfks2df125	61	ll68d1w	27	llw68w	23	stb2323125	34	vlsek67es	64	wgpb3515w	13
lfks2df150	61	ll68d2es	27	llw76s	23	stb2323150	34	vlsek80es	64	wgpb3523s	14
lfks2df160	61	ll68d2w	27	llw76w	23	stb2323160	34	vlsq60es	65	wgpb3523w	13
lfks2df180	61	ll68d3es	28	llw88s	23	stb2323180	34	vlsisomes	65	wgpb4515s	14
lfks2df200	61	ll68d3w	28	llw88w	23	stb2323200	34	vlspsc100	66	wgpb4515w	13
lfks3df100	61	ll68s	23			stb232350	34			wgpb4523s	14
lfks3df125	61	ll68w	23	mpmok15f	41	stb232360	34	wg2015es	16	wgpb4523w	13
lfks3df150	61	ll76d1es	27	mpmok5f	41	stb232380	34	wg2015esg	16	wgpb4528s	14
lfks3df160	61	ll76d1w	27	mpmos20f	41	stb23515125	34	wg2015s	12	wgpb4528w	13
lfks3df180	61	ll76d2es	27	mppus20f	38	stb23515150	34	wg2015w	12	wgpb4545w	13
lfks3df200	61	ll76d2w	27	mppusgf10	38	stb23523100	34	wg2020es	16	wgpb5523s	14
lfkuv100vz	59	ll76d3es	28	mppusgf50	38	stb23523125	34	wg2020esg	16	wgpb5523w	13
lfkuv125vz	59	ll76d3w	28	mppusgr1	38	stb23523150	34	wg2020s	12	wgpb5528s	14
lfkuv150vz	59	ll76s	23	mppusmf5	38	stb23523160	34	wg2020w	12	wgpb5528w	13
lfkuv160vz	59	ll76w	23	msvlscb	93	stb24515125	34	wg2323es	16	wgpbhk1535s	14
lfkuv180vz	59	ll88d1es	27	nf1kg	53	stb24515150	34	wg2323esg	16	wgpbhk1535w	13
lfkuv200vz	59	ll88d1w	27			stb24523100	34	wg2323mesm	17	wgpbhk1545s	14
lkapqdd1	57	ll88d2es	27	pbpc10	53	stb24523125	34	wg2323s	12	wgpbhk1545w	13
lkapqdd2	57	ll88d2w	27	pket5dbqd	51	stb24523150	34	wg2323w	12	wgpbhk2335s	14
lkapqdd3	57	ll88d3es	28	pket5dbrd	51	stb24523160	34	wg2515es	16	wgpbhk2335w	13
lkapqdd4	57	ll88d3w	28	pkoaqds	51	stb24523180	34	wg2515esg	16	wgpbhk2345s	14
lkapqdd5	57	ll88s	23	pkoaqdw	51	stb24523200	34	wg2515mesm	17	wgpbhk2345w	13
lkaprdd1	56	ll88w	23	pkpbmgw	51	stb2515100	34	wg2515s	12	wgpbhk2368s	14
lkaprdd2	56	llb50k	91	pkpbmvg1w	52	stb2515125	34	wg2515w	12	wgpbhk2368w	13
lkaprdd3	56	lle4482ls	26	pkpbmvg2w	52	stb2515150	34	wg3515es	16		
lkaprdd4	56	lle4482lw	26	pkpbmvg3w	52	stb3515100	34	wg3515esg	16		

**CB-tec GmbH**

Behaimweg 2

DE - 87781 Ungerhausen

Tel.: +49 (0)83 93 9469 - 0

Fax: +49 (0)83 93 9469 - 999

info@cb-tec.de

www.cb-tec.de

**Bestellungen unter: [bestellungen@cb-tec.de](mailto:bestellungen@cb-tec.de)**

Irrtümer und Druckfehler vorbehalten. Bei den Preisangaben handelt es sich teilweise um Listenpreise, teilweise um Nettopreise. Alle Preise in Euro zzgl. gesetzl. MwSt. Stand 07-2023. Der fachgerechte Einbau der verschiedenen Produkte obliegt alleine dem ausführenden Betrieb. Bei allen angegebenen Maßangaben handelt es sich um „ca.-Angaben“. Bei der Angabe des „freien Querschnittes“ der einzelnen Gitter handelt es sich um „ca.-Angaben“. Der fachgerechte Einbau der verschiedenen Gitterelemente bzw. die Berechnung der erforderlichen Gittergrößen bzw. deren Anzahl obliegt alleine dem ausführenden Handwerksbetrieb. Hinweis: CB-tec weist ausdrücklich darauf hin, dass die ordnungsgemäße Montage der verschiedenen Verbrennungsluftsysteme bzw. wie und/oder ob VLS überhaupt eingebaut werden darf alleine in der Verantwortung des ausführenden Betriebs liegt. Es kann z. B. die Notwendigkeit bestehen, dass zusätzliche Luftzuführungen zur Verbrennungsluftversorgung der Ofenanlage, welche nicht verschlossen werden können parallel zum VLS zu installieren sind. Sicherheitsmechanismen (Steuerungen, zusätzliche Luftführung nicht absperbar) die sicherstellen, dass es durch falsch eingestellte Klappen nicht zu Verbrennungsstörungen kommt, müssen – wenn erforderlich – durch den installierenden Betrieb eingebaut bzw. gemäß den gültigen Verordnungen und Fachregeln installiert werden. Die im Prospekt abgebildeten Skizzen und Animationen dienen lediglich zur Veranschaulichung der Modulfunktion stellen aber keinen Montagehinweise bzw. Montageempfehlung im Gebäude dar. Wie bzw. ob die beiden VLS Varianten eingebaut werden dürfen bzw. ob weitere nicht absperbare, parallel zu führende Luftführungen zur Ofenanlage notwendig sind muss durch den installierenden Betrieb geklärt werden. Es wird keine vollständige Dichtigkeit erzielt.